



Patternheft

WRR Championat

20.—21. September 2025

RV Jagdfalke Brünen e.V., Hamminkeln



Teilnehmer

St-Nr.	Reiter	Pferd	R/S/*
410	Altenscheidt, Kira	Sirocco King Bars	PH/G/10
284	Arndt, Melanie	MP USS In the House	QH/G/22
236	Bienert, Julia	CM Nics Dark Muffin	QH/G/10
45	Bienert, Leonie	JES Do it Again	DR/M/12
68	Brandt, Nicole	Colonel Tuckers Fynn	PH/G/20
757	Burkhardt, Timon	Luke	IT/G/15
690	Busch, Emilia	Freddy	MX/G/03
14	Buss, Charlyn	Let's Hope For The Best	QH/M/08
601	Derksen, Anke	Gunwhizsocks	QH/G/18
386	Deuser, Sabrina	Blue Skice Be Gun	QH/M/14
37	Egelwiße, Mats	Joey Jumper	IT/G/15
32	Egelwiße, Melissa	Joey Jumper	IT/G/15
326	Figge, Manuela	Smokey	MX/M/14
76	Fleper, Lisa	Aragon	PR/G/10
93	Friedt, Peter	LB Tiger Spat Gun	PH/S/20
62	Friedt, Peter	Magic Dun For You	QH/G/12
69	Friedt, Peter	Cayennes One N Only	QH/G/21
63	Friedt, Peter	Mighty Vics Stardust	AP/G/11
469	Gömer, Gabriele	Timur	SA/G/07
106	Guth, Lena	Lil' Miss Sunshine	LE/M/09
94	Hartmann, Heike	Cayennes One N Only	QH/G/21
296	Heesen, Nikola	CM Miss Boomerjac	QH/M/14
529	Hill, Jessica	Heaven in Power	QP/M/15
176	Hirt, Davina	Wimpys Gun Shooter	QH/G/18
402	Jansen, Anna-Lena	Whizaface	QH/G/19
538	Jarovaja, Julia	Frozenic	QH/G/17
52	Jones, Thyra	Chic N Enchilada	QH/M/17
530	Klees, Daniel	Playin Chic Boon	QH/M/16
561	Kloss, Chiara	Johnny 167	SP/G/15
30	Klowski, Fabienne	Pale Face Gunny	QH/G/17
605	Knura, Simone	Pepperspark Oscarina	QH/M/19
80	Koch, Lea	Classic Doc Blaze	PH/M/15
532	Kotthaus, Anne	Blue Voodoogun	QH/G/20
293	Krampe, Volker	Ciro	MX/G/12
64	Krumminga, Marlon	Bryntwrog blue Candy	WP/M/19
664	Lamers, Nadja	Snuggle in motion	QH/G/20

Teilnehmer



St-Nr.	Reiter	Pferd	R/S/*
105	Lauer, Christin	Wendy	HF/M/16
28	Leven, Alexandra	Snippers Smokin Chex	QH/G/12
202	Lotz, Donata	Smart Chex Zoe	QH/M/08
378	Maey, Petra	Genuine Gunrunner	QH/G/18
191	Majewski, Nicole	M Jaz Eternal Dust	QH/G/18
573	Mardey, Lisa	Larkita Chocolate	QH/M/08
537	Medenwald, Lilly	Patchs Colt Fool	MX/G/11
556	Menzel, Jennifer	HM Ultimate the Look	QH/G/15
692	Metzer, Anke	Snippers Smokin Chex	QH/G/12
35	Meyners, Susanne	Merlin	MX/G/19
49	Möllmann, Ben	CL Chill N Strate	QH/G/09
47	Möllmann, Jennifer	CL Chill N Strate	QH/G/09
886	Petermeier, Petra	Kloud Wimpy Dude TBR	QH/G/20
104	Pieper, Anton	Aragon	PR/G/10
580	Pieper, Jennifer	Aragon	PR/G/10
548	Polowczyk, Yvonne	Spirit Little Gun	PH/G/18
10	Potthoff, Louisa	FH Spot on Brody	AP/G/18
684	Reis, Marcus	Nic Shining Reingirl	QH/M/21
680	Ritter, Silke	Mighty Vics Stardust	AP/G/11
618	Rogowski, Jill-Celina	A Lil Smokin Flame	QH/M/22
212	Sanders, Katharina	Kalle Bloomquist	HF/G/05
241	Sauer, Karla	HQH Cassia S Badger	QH/M/05
506	Schönwald, Mia	Ultimate pure Zip	QH/M/18
416	Schumacher, Jenny	Kloud Wimpy Dude TBR	QH/G/20
111	Spaan, Emilia Marie	Clomfoel Meredith	WP/G/12
108	Spaan, Stephanie	Clomfoel Meredith	WP/G/12
393	Stammen, Sandra	Blue Skice Be Gun	QH/M/14
8	Trappmann, Iris	Indian Black Moon	AP/M/14
598	Urbanek, Frida	Bryntwrog blue Candy	WP/M/19
110	van der Linde, Katrin	Lennard	WB/G/09
595	Verholen, Lilli	Freddy	MX/G/03
107	Wagner, Carina	MD Invitemetotexas	QH/G/22
621	Weiz, Iris	Shiners Rowdy Girl	QH/M/22
114	Wenzel, Aline	Gunwhizsocks	QH/G/18
570	Werz, Katrin	Itsa Hot Brownie	QH/G/19
109	Wesolowski, Annette	Pep Mambo Lu	QP/G/21
534	Wienken, Frank	LL Little Cat	QH/M/08
20	Windgaßen, Adina Laura	Smart Chex Zoe	QH/M/08



Gastgeber

Wir bedanken uns recht herzlich bei



für die Möglichkeit ein WRR-Turnier
stattfinden zu lassen!

ACHTUNG!

Zur Optimierung des Turnierablaufes behalten wir uns vor, Prüfungen zu streichen oder mit einer anderen LK zusammenzulegen. Dies wird angewandt, wenn es eine geringe Anzahl an Teilnehmern für eine Prüfung gibt.

Die Bekanntgabe erfolgt spätestens am Turniertag.

Informationen

Hinweise:

Notfall-Tierarzt:	Bitte an der Meldestelle erfragen
Turnierschmied:	Bitte an der Meldestelle erfragen
Turniernotdienst:	Meldestelle
Turnierleitung:	Vorstand—Western Reiter Rheinland e.V.
Turnierwart:	Vorstand—Western Reiter Rheinland e.V.
Richterin:	Tanja Schrader
Ringsteward:	Cordula Scholten



Zeitplan

Hinweis: Anfangszeiten können bis 30 Minuten vorgezogen werden!

Samstag, 20. September 2025

Prüfung	Startzeit	Starts	Seite
Jungpferdeprüfung Allround Open	9:00	3	8-9
Reining LK 4 & Youth	9:15	2	10-11
Reining LK 3 & Youth	9:15	1	10-11
Reining LK 2/1 & Youth	9:25	4	12-13
Jungpferdeprüfung Trail Open	9:50	2	14-15
Ranch Trail Open	10:10	12	16-17
Ranch Riding FR (LK 5)	11:10	3	18-19
Ranch Riding LK 4 & Youth	11:25	13	20-21
Ranch Riding LK 3 & Youth	12:10	11	22-23
Ranch Riding LK 2/1 & Youth	12:50	12	24-25
Pause	13:35		
Western Ranch Rail FR (LK 5)	14:35	2	26
Western Ranch Rail LK 4 & Youth	14:50	8	27
Western Ranch Rail LK 3 & Youth	15:05	8	28
Western Ranch Rail LK 2/1 & Youth	15:20	10	29
Ranch Reining Open	15:35	6	30-31
Hunter under Saddle Open	16:00	4	32
Hunt Seat Equitation Open	16:15	3	32-33
Freestyle- / Kostümkür Open	16:30	2	32-33

Wichtiger Hinweis zum Zeitplan:

Die angegebenen Startzeiten sind nur Richtwerte.

Aufgrund von Nachnennungen oder nicht vorhersehbaren Ereignissen können Zeitverzögerungen leider nicht ausgeschlossen werden.



Hinweis: Anfangszeiten können bis 30 Minuten vorgezogen werden!

Sonntag, 21. September 2025

Prüfung	Startzeit	Starts	Seite
Showmanship at Halter FR (LK 5)	9:00	2	36-37
Showmanship at Halter Open	9:10	10	38-39
Trail in Hand FR (LK 5)	9:50	2	40-41
Trail in Hand Open	10:00	13	42-43
Kinderführzügeltrail Kinder 4 - 9 Jahre	10:40	6	44-45
Trail Horse LK 5 (FR)	11:05	4	46-47
Trail Horse LK 4 & Youth	11:25	7	48-49
Trail Horse LK 3 & Youth	11:50	10	50-51
Trail Horse LK 2/1 & Youth	12:25	4	52-53
Horse & Dog Trail Open	12:45	4	54-55
Pause	13:05		
Western Pleasure LK 5 (FR)	14:05	6	56
Western Pleasure LK 4 & Youth	14:20	7	57
Western Pleasure LK 3 & Youth	14:35	7	58
Western Pleasure LK 2/1 & Youth	14:50	2	59
Western Horsemanship LK 5 (FR)	15:10	8	60-61
Western Horsemanship LK 4 & Youth	15:35	11	62-63
Western Horsemanship LK 3 & Youth	16:10	9	64-65
Western Horsemanship LK 2/1 & Youth	16:40	3	66-67

Wichtiger Hinweis zum Zeitplan:

Die angegebenen Startzeiten sind nur Richtwerte.

Aufgrund von Nachnennungen oder nicht vorhersehbaren Ereignissen können Zeitverzögerungen leider nicht ausgeschlossen werden.



Die Startreihenfolge wird 1 Stunde vor Prüfungsbeginn bekannt gegeben!

EQUIVA

REITEN ERLEBEN

Jungferdeprüfung Allround Open

St-Nr.	Reiter	Pferd	R/S/*
69	Friedt, Peter	Cayennes One N Only	QH/G/21
93	Friedt, Peter	LB Tiger Spat Gun	PH/S/20
570	Werz, Katrin	Itsa Hot Brownie	QH/G/19



Jungpferdeprüfung Allround Open



Achtung! Die Prüfung beginnt mit dem Einreiten in die Arena!

Jungpferde Allround OP (Pattern 3)

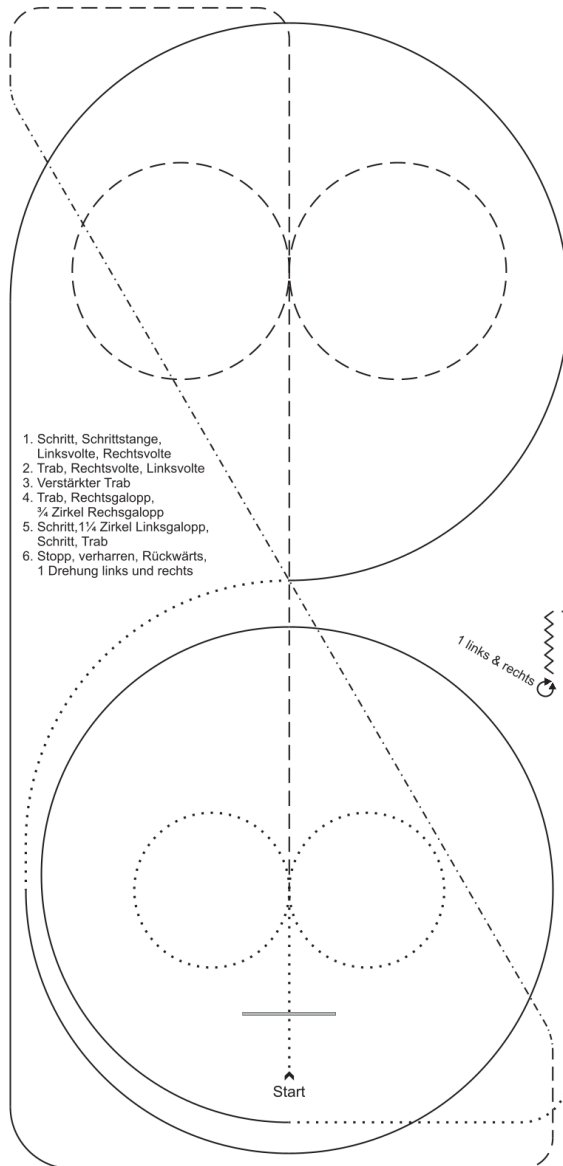



Die Startreihenfolge wird 1 Stunde vor Prüfungsbeginn bekannt gegeben!

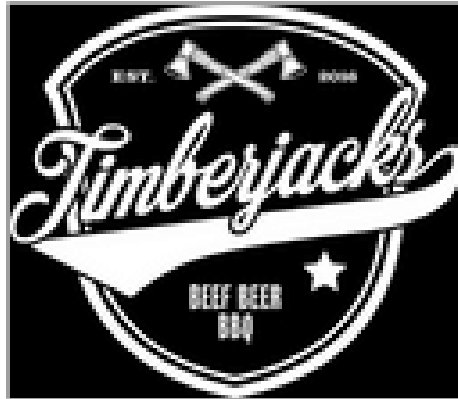

Reining LK 4 & Youth

St-Nr.	Reiter	Pferd	R/S/*
14	Buss, Charlyn	Let's Hope For The Best	QH/M/08
402	Jansen, Anna-Lena	Whizaface	QH/G/19

Reining LK 3 & Youth

St-Nr.	Reiter	Pferd	R/S/*
684	Reis, Marcus	Nic Shining Reingirl	QH/M/21

SPORTPARK®
MÖNCHENGLADBACH

Reining LK 4 & LK 3 (Class in Class)



Achtung! Die Prüfung beginnt mit dem Einreiten in die Arena!

Reining LK 4&3 (& Youth) Class-in-Class (Pattern 8)

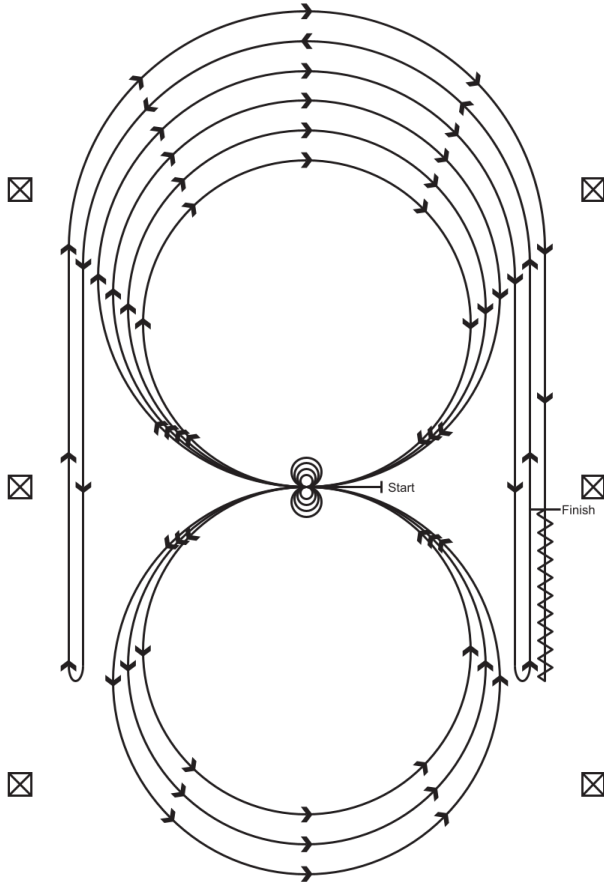

Die Pferde dürfen im Schritt oder Trab zum Mittelpunkt der Arena gehen.

Sie müssen vor Beginn des Patterns in der Mitte der Bahn, mit Blickrichtung auf die linke Bande, stehen bleiben oder Schritt gehen.

1. Vier Spins nach links; verharren;
2. Vier Spins nach rechts; verharren;
3. Drei vollständige Zirkel im Rechtsgalopp nach rechts, der erste Zirkel groß und schnell, der zweite Zirkel klein und langsam, der dritte Zirkel groß und schnell; Galoppwechsel im Mittelpunkt der Bahn;
4. Drei vollständige Zirkel nach links, der erste Zirkel groß und schnell, der zweite Zirkel klein und langsam, der dritte Zirkel groß und schnell; Galoppwechsel im Mittelpunkt der Bahn;
5. Weiter mit einem großen Zirkel auf der rechten Hand, der nicht geschlossen wird; Galopp an der rechten Seite der Bahn entlang bis hinter den Mittelmarker; Rollback nach links, zumindest sechs Meter von der Bande entfernt; kein Verharren;
6. Weiter auf dem vorherigen Zirkel, jetzt auf der linken Hand; der Zirkel wird nicht geschlossen; Galopp an der linken Seite der Bahn entlang bis hinter den Mittelmarker; Rollback nach rechts, zumindest sechs Meter von der Bande entfernt; kein Verharren;
7. Weiter auf dem vorherigen Zirkel, jetzt wieder auf der rechten Hand; der Zirkel wird nicht geschlossen; Galopp entlang der rechten Seite der Bahn bis hinter den Mittel-marker; Sliding Stop, zumindest sechs Meter von der Bande entfernt; Rückwärtsrichten von zumindest drei Metern; verharren, um das Ende der Prüfung anzuzeigen.



Die Startreihenfolge wird 1 Stunde vor Prüfungsbeginn bekannt gegeben!



Vogt[®]
Pferdedeckenwäscherei
und Reparaturservice

Reining LK 1/2 & Youth

St-Nr.	Reiter	Pferd	R/S/*
236	Bienert, Julia	CM Nics Dark Muffin	QH/G/10
601	Derksen, Anke	Gunwhizsocks	QH/G/18
69	Friedt, Peter	Cayennes One N Only	QH/G/21
62	Friedt, Peter	Magic Dun For You	QH/G/12



ReiterTasche

Reining LK 2/1 & Youth

Achtung! Die Prüfung beginnt mit dem Einreiten in die Arena!



Reining LK 2/1 & Youth (Pattern 5)

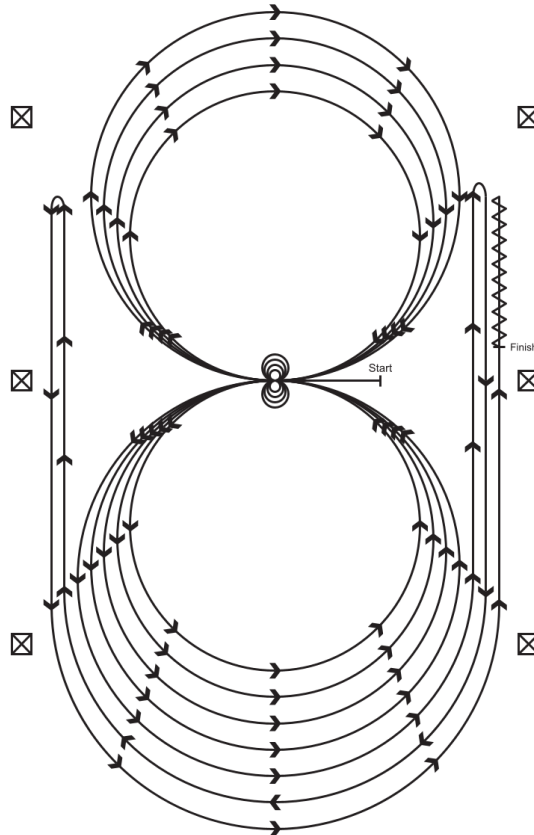

Die Pferde dürfen im Schritt oder Trab zum Mittelpunkt der Arena gehen.

Sie müssen vor Beginn des Patterns in der Mitte der Bahn, mit Blickrichtung auf die linke Bande, stehen bleiben oder Schritt gehen.

1. Drei vollständige Zirkel im Linksgalopp nach links, die ersten beiden Zirkel groß und schnell, der dritte Zirkel klein und langsam; Stopp im Mittelpunkt der Bahn; verharren;
2. Vier Spins nach links; verharren;
3. Drei vollständige Zirkel im Rechtsgalopp nach rechts, die ersten beiden Zirkel groß und schnell, der dritte Zirkel klein und langsam; Stopp im Mittelpunkt der Bahn; verharren;
4. Vier Spins nach rechts; verharren;
5. Weiter im Linksgalopp mit einem großen schnellen Zirkel nach links, Galoppwechsel im Mittelpunkt der Bahn, dann ein großer schneller Zirkel nach rechts, Galoppwechsel im Mittelpunkt der Bahn (Figure 8);
6. Weiter mit einem großen Zirkel nach links, der nicht geschlossen wird; Galopp an der rechten Seite der Bahn entlang bis hinter den Mittelmarker; Rollback nach rechts, zumindest sechs Meter von der Bande entfernt; kein Verharren;
7. Weiter auf dem vorherigen Zirkel, jetzt auf der rechten Hand, der nicht geschlossen wird; Galopp an der linken Seite der Bahn entlang bis hinter den Mittelmarker; Rollback nach links, zumindest sechs Meter von der Bande entfernt; kein Verharren;
8. Weiter auf dem vorherigen Zirkel, jetzt wieder auf der linken Hand; der Zirkel wird nicht geschlossen; Galopp an der rechten Seite entlang bis hinter den Mittelmarker; sliding stop, zumindest sechs Meter von der Bande entfernt; Rückwärtsrichten von zumindest drei Metern; verharren, um das Ende der Prüfung anzuzeigen.



Die Startreihenfolge wird 1 Stunde vor Prüfungsbeginn bekannt gegeben!



Pferdelon.de

Faszinierende Pferdewelt shoppen

Jungpferde Trail Open

St-Nr.	Reiter	Pferd	R/S/*
93	Friedt, Peter	LB Tiger Spat Gun	PH/S/20
570	Werz, Katrin	Itsa Hot Brownie	QH/G/19



Tierphysiotherapie
Franziska Fells
mobil im Rhein-Kreis Neuss
und Umgebung

spezialisiert auf Hunde & Pferde



Jungpferdeprüfung Trail Open

Achtung! Die Prüfung beginnt mit dem Einreiten in die Arena!



Jungferde Trail OP (Pattern 3)

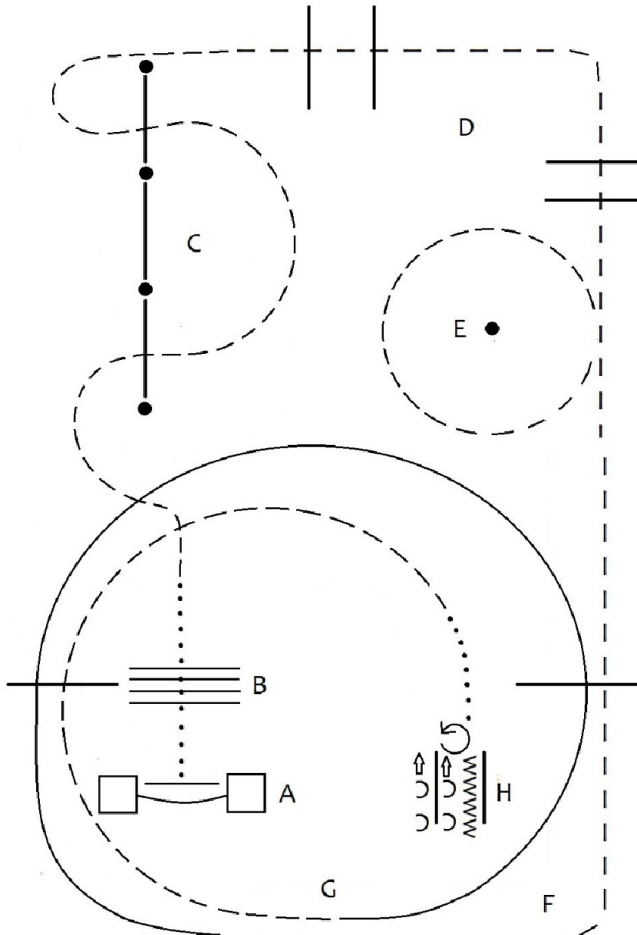

- A. Tor
- B. Schritt Stangen
- C. Trab Slalom über Stangen
- D. Trabstangen
- E. Trabvolte rechts, Trab über Stange
- F. Rechtsgalopp über Stangen
- G. Trab über Stange, Schritt bis zu Gasse
- H. 180° Hinterhandwendung links, rückwärtsrichten, Seitwärts links.



Die Startreihenfolge wird 1 Stunde vor Prüfungsbeginn bekannt gegeben!

Ranch Trail Open

St-Nr.	Reiter	Pferd	R/S/*
410	Altenscheidt, Kira	Sirocco King Bars	PH/G/10
236	Bienert, Julia	CM Nics Dark Muffin	QH/G/10
45	Bienert, Leonie	JES Do it Again	DR/M/12
14	Buss, Charlyn	Let's Hope For The Best	QH/M/08
62	Friedt, Peter	Magic Dun For You	QH/G/12
63	Friedt, Peter	Mighty Vics Stardust	AP/G/11
176	Hirt, Davina	Wimpys Gun Shooter	QH/G/18
605	Knura, Simone	Pepperspark Oscarina	QH/M/19
532	Kotthaus, Anne	Blue Voodoogun	QH/G/20
293	Krampe, Volker	Ciro	MX/G/12
202	Lotz, Donata	Smart Chex Zoe	QH/M/08
378	Maey, Petra	Genuine Gunrunner	QH/G/18



Ranch Trail Open



Achtung! Die Prüfung beginnt mit dem Einreiten in die Arena!

Ranch Trail OP

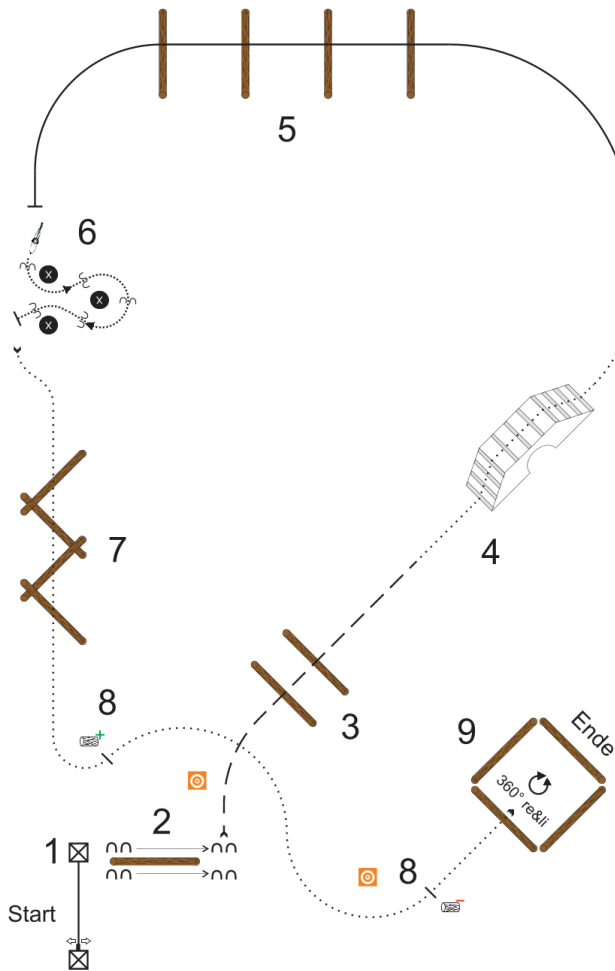

- 1.) Tor
- 2.) Sidepass rechts
- 3.) Trabstangen
- 4.) Brücke
- 5.) Linksgaloppstangen, **Stopp**
- 6.) Rückwärts-Schlüsselloch
- 7.) Schrittstangen, **Stopp**

- 8.) Baumstamm ziehen, **Stopp**
- 9.) Walk-in, 360° Drehung rechts **und** links, absteigen, ground tie, 1x ums Pferd laufen

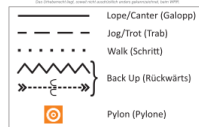



Die Startreihenfolge wird 1 Stunde vor Prüfungsbeginn bekannt gegeben!



Ranch Riding FR (LK 5) & Youth

St-Nr.	Reiter	Pferd	R/S/*
68	Brandt, Nicole	Colonel Tuckers Fynn	PH/G/20
80	Koch, Lea	Classic Doc Blaze	PH/M/15
680	Ritter, Silke	Mighty Vics Stardust	AP/G/11

Ranch Riding FR (LK 5)



Achtung! Die Prüfung beginnt mit dem Einreiten in die Arena!

Ranch Riding FR (LK 5) & Youth

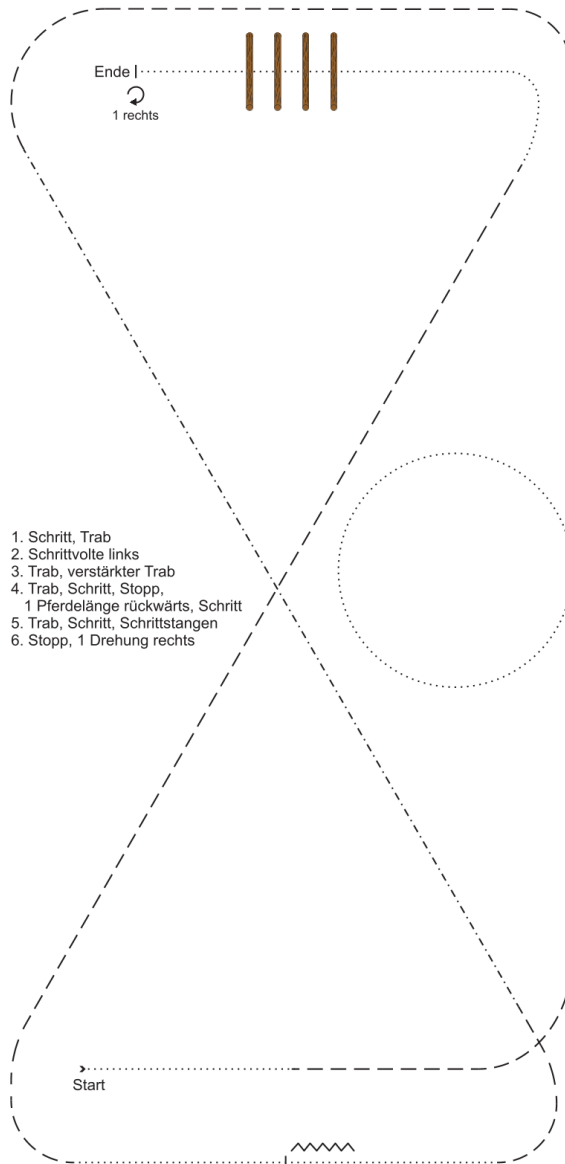



Die Startreihenfolge wird 1 Stunde vor Prüfungsbeginn bekannt gegeben!

Ranch Riding LK 4 & Youth

St-Nr.	Reiter	Pferd	R/S/*
14	Buss, Charlyn	Let's Hope For The Best	QH/M/08
76	Fleper, Lisa	Aragon	PR/G/10
106	Guth, Lena	Lil' Miss Sunshine	LE/M/09
94	Hartmann, Heike	Cayennes One N Only	QH/G/21
176	Hirt, Davina	Wimpys Gun Shooter	QH/G/18
538	Jarovaja, Julia	Frozenic	QH/G/17
52	Jones, Thyra	Chic N Enchilada	QH/M/17
530	Klees, Daniel	Playin Chic Boon	QH/M/16
293	Krampe, Volker	Ciro	MX/G/12
28	Leven, Alexandra	Snippers Smokin Chex	QH/G/12
548	Polowczyk, Yvonne	Spirit Little Gun	PH/G/18
241	Sauer, Karla	HQH Cassia S Badger	QH/M/05
20	Windgaßen, Adina Laura	Smart Chex Zoe	QH/M/08



IHR ANHÄNGERPROFI



Die Startreihenfolge wird 1 Stunde vor Prüfungsbeginn bekannt gegeben!



Ranch Riding LK 3 & Youth

St-Nr.	Reiter	Pferd	R/S/*
757	Burkhardt, Timon	Luke	IT/G/15
386	Deuser, Sabrina	Blue Skice Be Gun	QH/M/14
326	Figge, Manuela	Smokey	MX/M/14
469	Gömer, Gabriele	Timur	SA/G/07
605	Knura, Simone	Pepperspark Oscarina	QH/M/19
378	Maey, Petra	Genuine Gunrunner	QH/G/18
191	Majewski, Nicole	M Jaz Eternal Dust	QH/G/18
537	Medenwald, Lilly	Patches Colt Fool	MX/G/11
580	Pieper, Jennifer	Aragon	PR/G/10
10	Potthoff, Louisa	FH Spot on Brody	AP/G/18
534	Wienken, Frank	LL Little Cat	QH/M/08



HORSE RELAXE

Ranch Riding LK 3 & Youth



Achtung! Die Prüfung beginnt mit dem Einreiten in die Arena!

Ranch Riding LK 3 & Youth

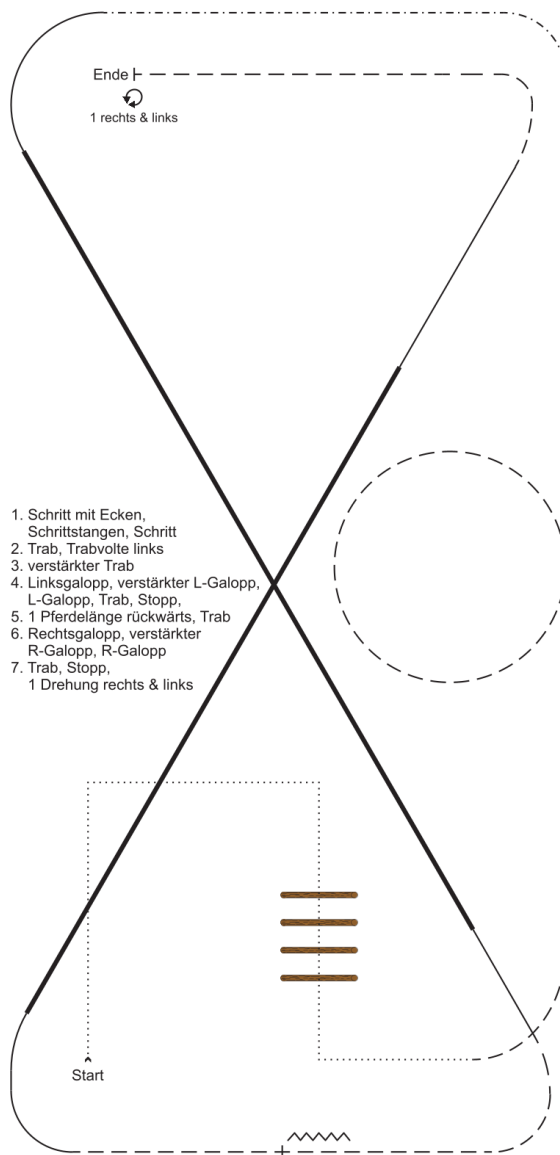



Die Startreihenfolge wird 1 Stunde vor Prüfungsbeginn bekannt gegeben!



Ranch Riding LK 2/1 & Youth

St-Nr.	Reiter	Pferd	R/S/*
410	Altenscheidt, Kira	Sirocco King Bars	PH/G/10
236	Bienert, Julia	CM Nics Dark Muffin	QH/G/10
45	Bienert, Leonie	JES Do it Again	DR/M/12
601	Derksen, Anke	Gunwhizsocks	QH/G/18
62	Friedt, Peter	Magic Dun For You	QH/G/12
93	Friedt, Peter	LB Tiger Spat Gun	PH/S/20
63	Friedt, Peter	Mighty Vics Stardust	AP/G/11
296	Heesen, Nikola	CM Miss Boomerjac	QH/M/14
529	Hill, Jessica	Heaven in Power	QP/M/15
30	Klowski, Fabienne	Pale Face Gunny	QH/G/17
532	Kotthaus, Anne	Blue VoodooGUN	QH/G/20
202	Lotz, Donata	Smart Chex Zoe	QH/M/08



Ranch Riding LK 2/1 & Youth



Achtung! Die Prüfung beginnt mit dem Einreiten in die Arena!

Ranch Riding LK 1&2 & Youth

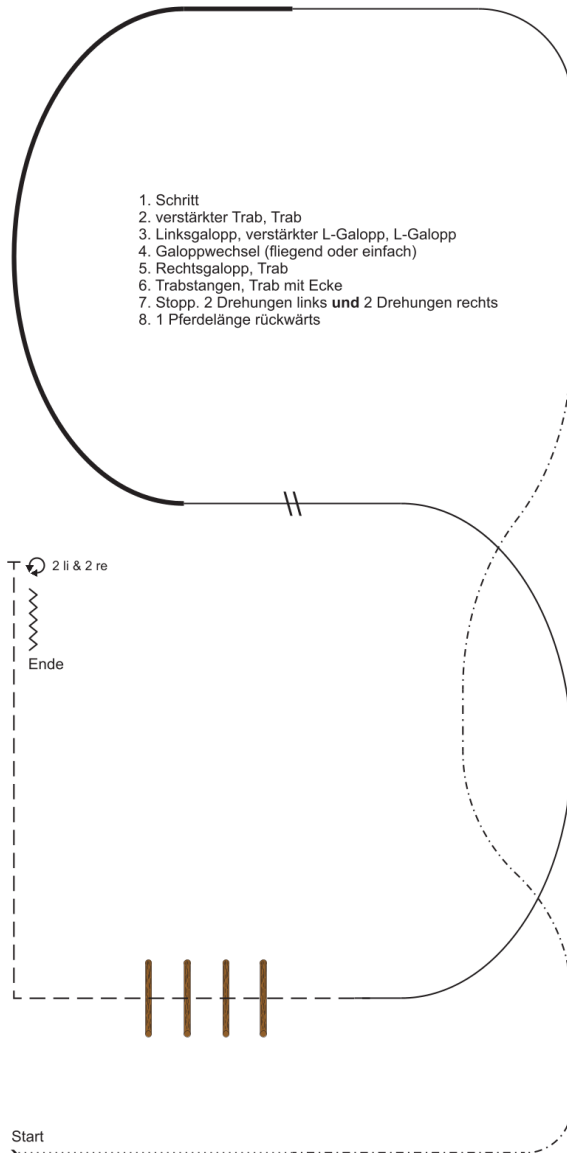



Western Ranch Rail FR (LK 5)

Die Startreihenfolge wird 1 Stunde vor Prüfungsbeginn bekannt gegeben!



Western Ranch Rail FR (LK 5) & Youth

St-Nr.	Reiter	Pferd	R/S/*
80	Koch, Lea	Classic Doc Blaze	PH/M/15
680	Ritter, Silke	Mighty Vics Stardust	AP/G/11



Western Ranch Rail LK 4 & Youth

Achtung! Die Prüfung beginnt mit dem Einreiten in die Arena!



Western Ranch Rail LK 4 & Youth

St-Nr.	Reiter	Pferd	R/S/*
106	Guth, Lena	Lil' Miss Sunshine	LE/M/09
176	Hirt, Davina	Wimpys Gun Shooter	QH/G/18
538	Jarovaja, Julia	Frozenic	QH/G/17
52	Jones, Thyra	Chic N Enchilada	QH/M/17
530	Klees, Daniel	Playin Chic Boon	QH/M/16
28	Leven, Alexandra	Snippers Smokin Chex	QH/G/12
10	Potthoff, Louisa	FH Spot on Brody	AP/G/18
241	Sauer, Karla	HQH Cassia S Badger	QH/M/05





Western Ranch Rail LK 3 & Youth

Die Startreihenfolge wird 1 Stunde vor Prüfungsbeginn bekannt gegeben!



Western Ranch Rail LK 3 & Youth

St-Nr.	Reiter	Pferd	R/S/*
757	Burkhardt, Timon	Luke	IT/G/15
326	Figge, Manuela	Smokey	MX/M/14
605	Knura, Simone	Pepperspark Oscarina	QH/M/19
378	Maey, Petra	Genuine Gunrunner	QH/G/18
191	Majewski, Nicole	M Jaz Eternal Dust	QH/G/18
537	Medenwald, Lilly	Patches Colt Fool	MX/G/11
393	Stammen, Sandra	Blue Skice Be Gun	QH/M/14
534	Wienken, Frank	LL Little Cat	QH/M/08



Western Ranch Rail LK 2/1 & Youth

Achtung! Die Prüfung beginnt mit dem Einreiten in die Arena!



★ **der-westernshop.de** ★

The best choice for horses and riders

Western Ranch Rail LK 2/1 & Youth

St-Nr.	Reiter	Pferd	R/S/*
410	Altenscheidt, Kira	Sirocco King Bars	PH/G/10
236	Bienert, Julia	CM Nics Dark Muffin	QH/G/10
45	Bienert, Leonie	JES Do it Again	DR/M/12
601	Derksen, Anke	Gunwhizsocks	QH/G/18
63	Friedt, Peter	Mighty Vics Stardust	AP/G/11
296	Heesen, Nikola	CM Miss Boomerjac	QH/M/14
529	Hill, Jessica	Heaven in Power	QP/M/15
30	Klowski, Fabienne	Pale Face Gunny	QH/G/17
202	Lotz, Donata	Smart Chex Zoe	QH/M/08
35	Meyners, Susanne	Merlin	MX/G/19





Die Startreihenfolge wird 1 Stunde vor Prüfungsbeginn bekannt gegeben!



Schürmann Training Stable

Ranch Reining Open

St-Nr.	Reiter	Pferd	R/S/*
601	Derksen, Anke	Gunwhizsocks	QH/G/18
62	Friedt, Peter	Magic Dun For You	QH/G/12
93	Friedt, Peter	LB Tiger Spat Gun	PH/S/20
63	Friedt, Peter	Mighty Vics Stardust	AP/G/11
296	Heesen, Nikola	CM Miss Boomerjac	QH/M/14
393	Stammen, Sandra	Blue Skice Be Gun	QH/M/14

Ranch Reining Open



Achtung! Die Prüfung beginnt mit dem Einreiten in die Arena!

Ranch Reining OP (Pattern 2)

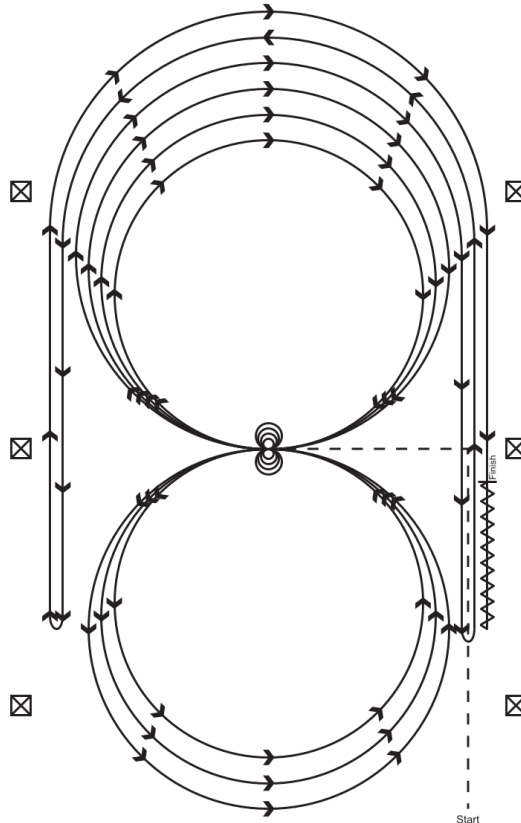

Keine rundowns und keine sliding stops.

Die Pferde müssen im Trab zum Mittelpunkt der Arena gehen und vor Beginn des Patterns in der Mitte der Bahn, mit Blickrichtung auf die linke Bande, stehen bleiben.

1. Zwei vollständige Zirkel nach rechts, der erste Zirkel groß und schnell, der zweite Zirkel klein und langsam; Stop im Mittelpunkt der Bahn; verharren;
2. Vier Spins nach rechts; verharren;
3. Zwei vollständige Zirkel nach links, der erste Zirkel groß und schnell, der zweite Zirkel klein und langsam; Stop im Mittelpunkt der Bahn; verharren;
4. Vier Spins nach links; verharren;
5. Ein großer schneller Zirkel nach rechts, Galoppwechsel (einfach oder fliegend) im Bahnmittelpunkt, dann ein großer schneller Zirkel nach links, Galoppwechsel (einfach oder fliegend) im Bahnmittelpunkt (Figur 8);
6. Ein großer Zirkel nach rechts, der nicht geschlossen wird; Galopp entlang der rechten Seite der Bahn bis hinter den Mittelmarker; Rollback nach links, mindestens sechs Meter von der Bande entfernt; kein Verharren;
7. Ein großer Zirkel links, der nicht geschlossen wird; Galopp entlang der linken Seite der Bahn bis hinter den Mittelmarker; Rollback nach rechts, mindestens sechs Meter von der Bande entfernt; kein Verharren;
8. Ein großer Zirkel nach rechts, der nicht geschlossen wird; Galopp entlang der rechten Seite der Bahn bis hinter den Mittelmarker; anhalten, mindestens sechs Meter von der Bande entfernt; rückwärtsrichten von mindestens drei Metern; verharren, um das Ende der Prüfung anzuzeigen.



Hunter under Saddle Open

Die Startreihenfolge wird 1 Stunde vor Prüfungsbeginn bekannt gegeben!

Hunter under Saddle Open

St-Nr.	Reiter	Pferd	R/S/*
556	Menzel, Jennifer	HM Ultimate the Look	QH/G/15
580	Pieper, Jennifer	Aragon	PR/G/10
110	van der Linde, Katrin	Lennard	WB/G/09
570	Werz, Katrin	Itsa Hot Brownie	QH/G/19



Hunt Seat Equitation Open

St-Nr.	Reiter	Pferd	R/S/*
556	Menzel, Jennifer	HM Ultimate the Look	QH/G/15
580	Pieper, Jennifer	Aragon	PR/G/10
570	Werz, Katrin	Itsa Hot Brownie	QH/G/19

Hunt Seat Equitation Open

Achtung! Die Prüfung beginnt mit dem Einreiten in die Arena!



Hunt Seat Equitation OP

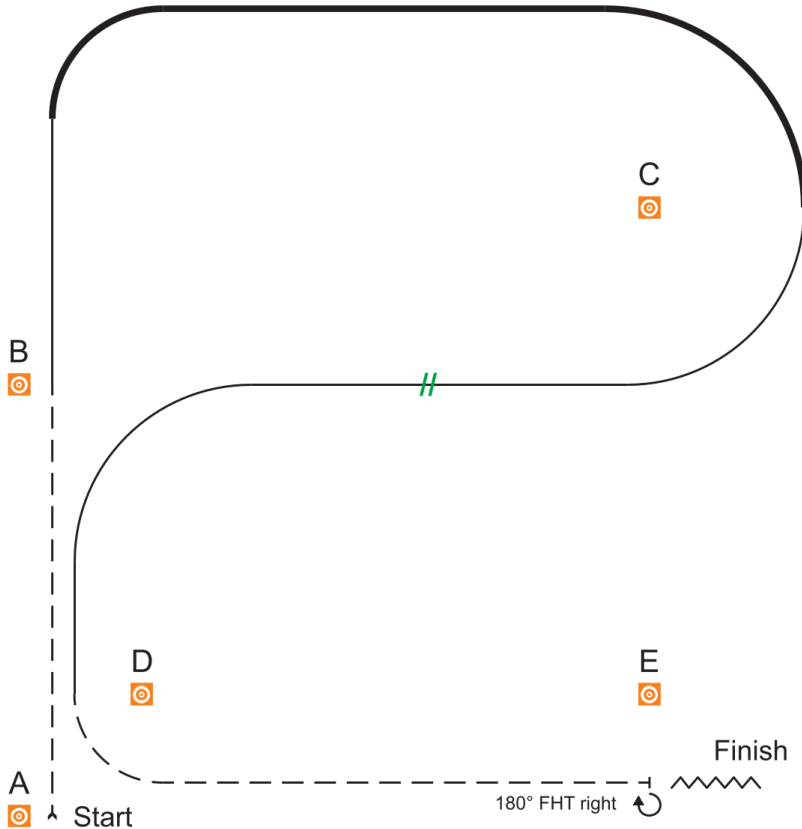

- A-B: Posting trot left diagonal
- B-C: Canter right lead, hand gallop
- C-D: collect to right lead canter, lead change at „X“ (simple of flying) to left lead canter
- D-E: sitting trot, Stop, 180° forehand turn to the right, one horse length back

	extended Lope/Canter (verstärkter Galopp)
	Lope/Canter (Galopp)
	extended Jog/Trot (verstärkter Trab)
	Jog/Trot (Trab)
	Walk (Schritt)
	Back Up (Rückwärts)
	Lead Change (Galoppwechsel)
	Change Diagonals (Fußwechsel/Umsitzen)
	Pylon (Pylone)
	Judge (Richter)



Jackpot Prüfung Open

Die Startreihenfolge wird 1 Stunde vor Prüfungsbeginn bekannt gegeben!

STEELMONKS®

Gewinnaufteilung: 1. Platz = 50% - 2. Platz = 30% - 3. Platz = 20%

Fällt aus!



Kostüm Kür OP

Achtung! Die Prüfung beginnt mit dem Einreiten in die Arena!



Free Style Kür (Kostüm Kür) OPEN

St-Nr.	Reiter	Pferd	R/S/*
76	Fleper, Lisa	Aragon	PR/G/10
20	Windgaßen, Adina Laura	Smart Chex Zoe	QH/M/08



Die Startreihenfolge wird 1 Stunde vor Prüfungsbeginn bekannt gegeben!



Showmanship at Halter FR (LK 5) & Youth

St-Nr.	Reiter	Pferd	R/S/*
68	Brandt, Nicole	Colonel Tuckers Fynn	PH/G/20
109	Wesolowski, Annette	Pep Mambo Lu	QP/G/21

Equi Jena Paardenvoeders
Boerderij diervoeders en
Stalstrooisels

Follow us on Facebook: Equi Jena

Steenweg 7a
NL- 5932 AC TEGELEN (Gemeente Venlo)
Tel: 0031 (0) 621961247

Showmanship at Halter FR (LK 5)



Achtung! Die Prüfung beginnt mit dem Einreiten in die Arena!

Showmanship at Halter FR (LK 5) & Youth

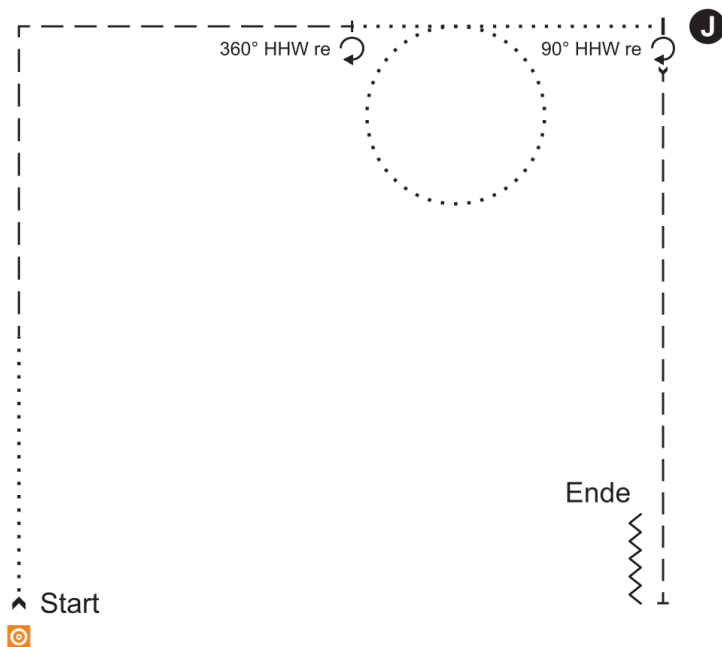

Start vor der Pylone, dann wie gezeichnet:

- Schritt, Trab mit Ecke, Stopp in der Mitte der kurzen Seite
- 360° HHW (1 Drehung) rechts, Schritt, Schrittvolle rechts, Schritt, Stopp
- **Set-Up, Inspection**
- 90° HHW (¼ Drehung) rechts, Trab, Stopp
- Eine Pferdelänge rückwärts

	extended Lope/Canter (verstärkter Galopp)
	Lope/Canter (Galopp)
	extended Jog/Trot (verstärkter Trab)
	Jog/Trot (Trab)
	Walk (Schritt)
	Back Up (Rückwärts)
	Lead Change (Galoppwechsel)
	Change Diagonals (Fußwechsel/Umsitzen)
	Pylon (Pylone)
	Judge (Richter)



Die Startreihenfolge wird 1 Stunde vor Prüfungsbeginn bekannt gegeben!

NICE

HORSE · TEC · SYSTEM

Showmanship at Halter Open

St-Nr.	Reiter	Pferd	R/S/*
326	Figge, Manuela	Smokey	MX/M/14
469	Gömer, Gabriele	Timur	SA/G/07
561	Kloss, Chiara	Johnny 167	SP/G/15
573	Mardey, Lisa	Larkita Chocolate	QH/M/08
556	Menzel, Jennifer	HM Ultimate the Look	QH/G/15
886	Petermeier, Petra	Kloud Wimpy Dude TBR	QH/G/20
506	Schönwald, Mia	Ultimate pure Zip	QH/M/18
107	Wagner, Carina	MD Invitemetotexas	QH/G/22
621	Weiz, Iris	Shiners Rowdy Girl	QH/M/22
20	Windgaßen, Adina Laura	Smart Chex Zoe	QH/M/08



Showmanship at Halter OP

Achtung! Die Prüfung beginnt mit dem Einreiten in die Arena!



Showmanship at Halter OP

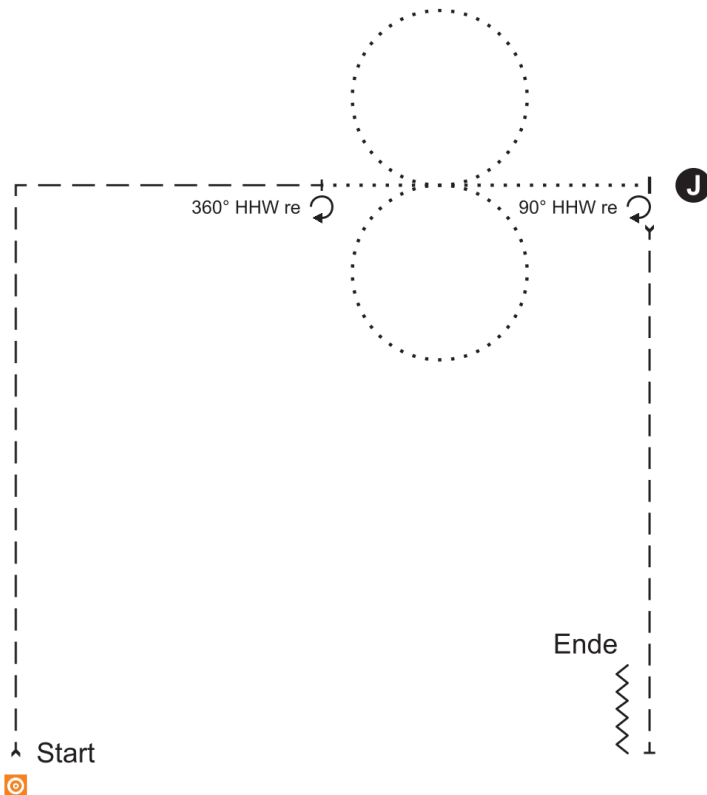

Start vor der Pylone, dann wie gezeichnet:

- Trab mit Ecke, Stopp in der Mitte der kurzen Seite
- 360° HHW (1 Drehung) rechts, Schritt, Schrittvolte links, Schrittvolte rechts, Schritt, Stopp
- **Set-Up, Inspection**
- 90° HHW (¼ Drehung) rechts, Trab, Stopp
- **Fünf** Schritte rückwärts

	extended Lope/Canter (verstärkter Galopp)
	Lope/Canter (Galopp)
	extended Jog/Trot (verstärkter Trab)
	Jog/Trot (Trab)
	Walk (Schritt)
	Back Up (Rückwärts)
	Lead Change (Galoppwechsel)
	Change Diagonals (Fußwechsel/Umsitzen)
	Pylon (Pylone)
	Judge (Richter)



Die Startreihenfolge wird 1 Stunde vor Prüfungsbeginn bekannt gegeben!



Trail in Hand FR (LK 5) & Youth

St-Nr.	Reiter	Pferd	R/S/*
80	Koch, Lea	Classic Doc Blaze	PH/M/15
105	Lauer, Christin	Wendy	HF/M/16



Trail in Hand FR (LK 5)



Achtung! Die Prüfung beginnt mit dem Einreiten in die Arena!

Trail in Hand FR (LK 5) & Youth

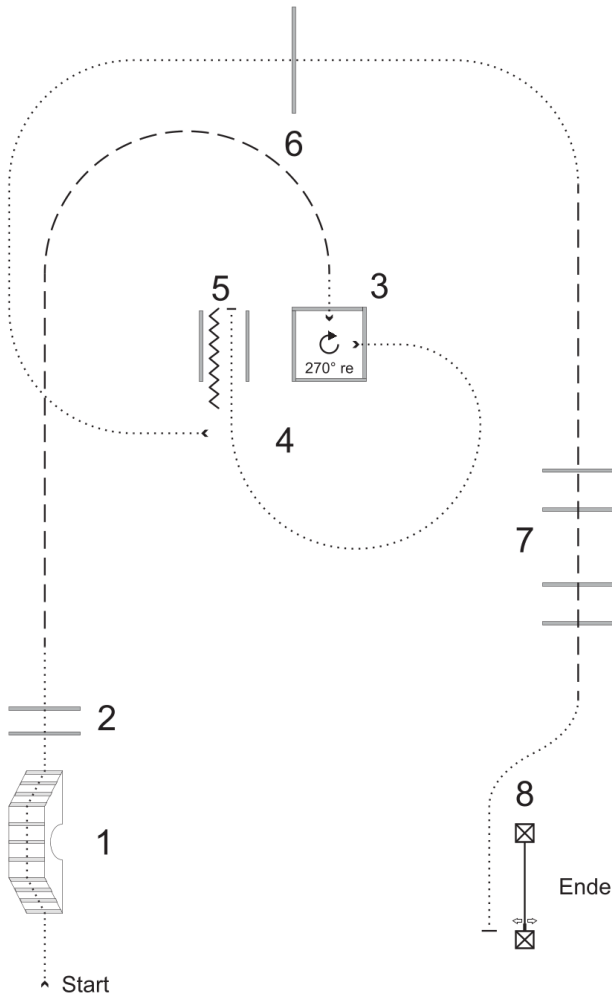

- Gangarten wie gezeichnet —
- 1.) Schritt, Bücke
 - 2.) Schrittstangen, Schritt
 - 3.) Trab, Walk-in, 270° Drehung rechts
 - 4.) Walk-out, Schritt Walk-in, Stopp
 - 5.) Rückwärts-Gasse, Schritt
 - 6.) Schrittstange, Schritt
 - 7.) Trab, Trabstangen, Trab
 - 8.) Schritt, Tor

	Lope/Canter (Galopp)
	Jog/Trot (Trab)
	Walk (Schritt)
	Back Up (Rückwärts)
	Pylon (Pylone)



Die Startreihenfolge wird 1 Stunde vor Prüfungsbeginn bekannt gegeben!



Trail in Hand Open

St-Nr.	Reiter	Pferd	R/S/*
284	Arndt, Melanie	MP USS In the House	QH/G/22
757	Burkhardt, Timon	Luke	IT/G/15
469	Gömer, Gabriele	Timur	SA/G/07
561	Kloss, Chiara	Johnny 167	SP/G/15
664	Lamers, Nadja	Snuggle in motion	QH/G/20
191	Majewski, Nicole	M Jaz Eternal Dust	QH/G/18
886	Petermeier, Petra	Kloud Wimpy Dude TBR	QH/G/20
618	Rogowski, Jill-Celina	A Lil Smokin Flame	QH/M/22
506	Schönwald, Mia	Ultimate pure Zip	QH/M/18
108	Spaan, Stephanie	Clomfoel Meredith	WP/G/12
8	Trappmann, Iris	Indian Black Moon	AP/M/14
107	Wagner, Carina	MD Invitemetotexas	QH/G/22
621	Weiz, Iris	Shiners Rowdy Girl	QH/M/22



Trail in Hand OP



Achtung! Die Prüfung beginnt mit dem Einreiten in die Arena!

Trail in Hand OP

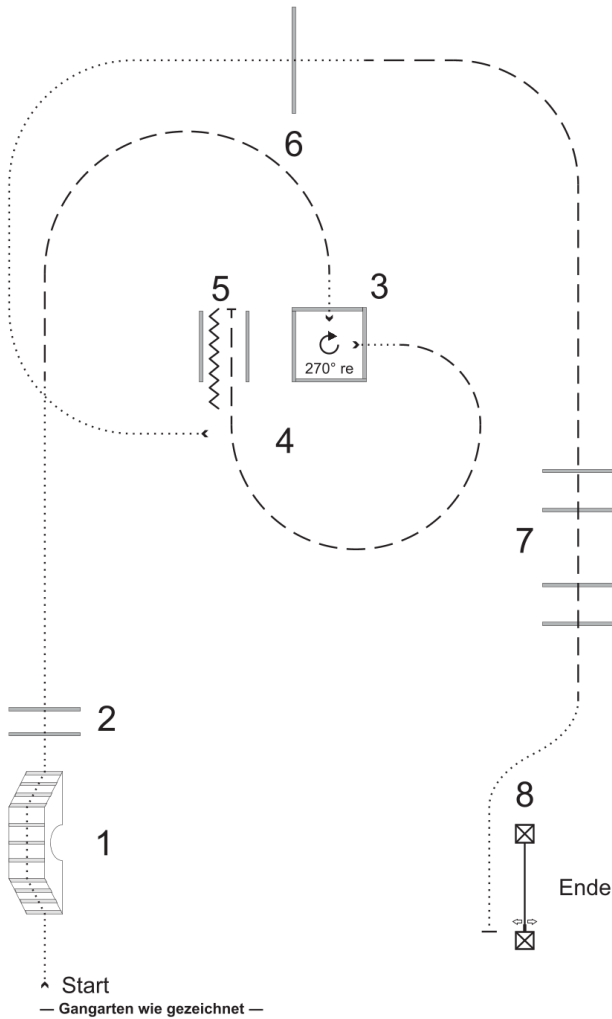

- Start
— Gangarten wie gezeichnet —
- 1.) Brücke
 - 2.) Schrittstangen
 - 3.) Walk-in, 270° Drehung rechts
 - 4.) Walk-out, Jog-in, Stopp
 - 5.) Rückwärts-Gasse
 - 6.) Schrittstange
 - 7.) Trabstangen
 - 8.) Tor

	Lope/Canter (Galopp)
	Jog/Trot (Trab)
	Walk (Schritt)
	Back Up (Rückwärts)
	Pylon (Pylone)



Die Startreihenfolge wird 1 Stunde vor Prüfungsbeginn bekannt gegeben!

Kinderführzügeltrail Kinder 4-9 Jahre

St-Nr.	Reiter	Pferd	R/S/*
37	Egelwiße, Mats	Joey Jumper	IT/G/15
64	Krumminga, Marlon	Bryntwrog blue Candy	WP/M/19
49	Möllmann, Ben	CL Chill N Strate	QH/G/09
104	Pieper, Anton	Aragon	PR/G/10
111	Spaan, Emilia Marie	Clomfoel Meredith	WP/G/12
598	Urbanek, Frida	Bryntwrog blue Candy	WP/M/19



Kinderführzügeltrail Kinder 4-9 Jahre

Achtung! Die Prüfung beginnt mit dem Einreiten in die Arena!



Kinderführzügeltrail 4-9 Jahre

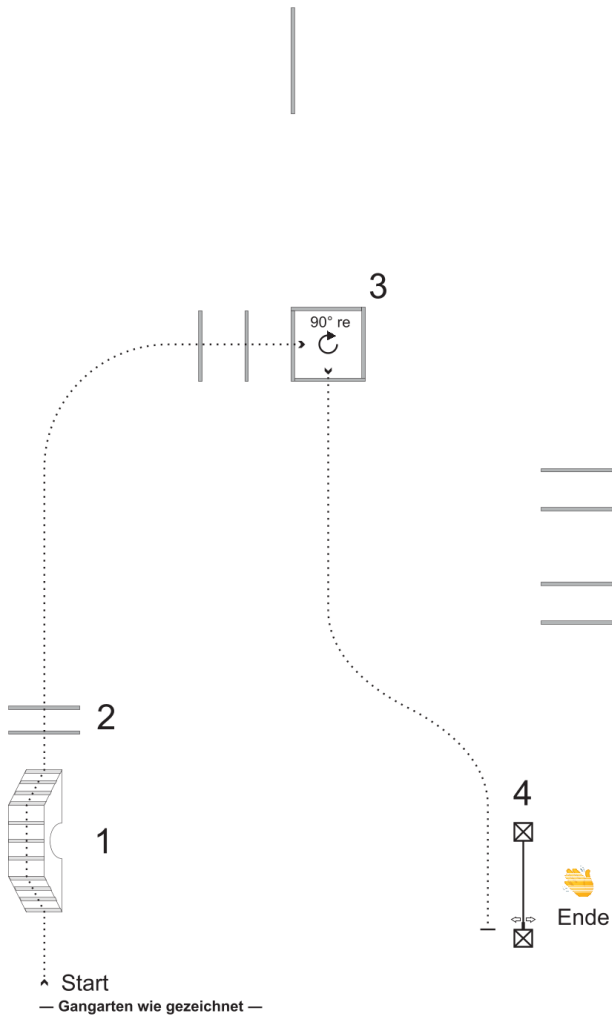

- 1.) Brücke
- 2.) Schrittstangen
- 3.) Schrittstangen, Walk-in, 90° Drehung rechts
- 4.) Walk-out, Tor, der Richterin zuwinken

© 2012 Western Reiter Rheinland e.V. Alle Rechte vorbehalten. Nachdruck, Vervielfältigung und Verbreitung, auch auszugsweise, ist ohne schriftliche Genehmigung.

	Lope/Canter (Galopp)
	Jog/Trot (Trab)
	Walk (Schritt)
	Walk (Schritt)
	Back Up (Rückwärts)
	Pylon (Pylone)



Die Startreihenfolge wird 1 Stunde vor Prüfungsbeginn bekannt gegeben!



PEPPY'S

WESTERNSHOP

Trail Horse FR (LK 5) & Youth

St-Nr.	Reiter	Pferd	R/S/*
32	Egelwiße, Melissa	Joey Jumper	IT/G/15
80	Koch, Lea	Classic Doc Blaze	PH/M/15
105	Lauer, Christin	Wendy	HF/M/16
680	Ritter, Silke	Mighty Vics Stardust	AP/G/11



Trail Horse FR (LK 5)



Achtung! Die Prüfung beginnt mit dem Einreiten in die Arena!

Trail Horse FR (LK 5) & Youth

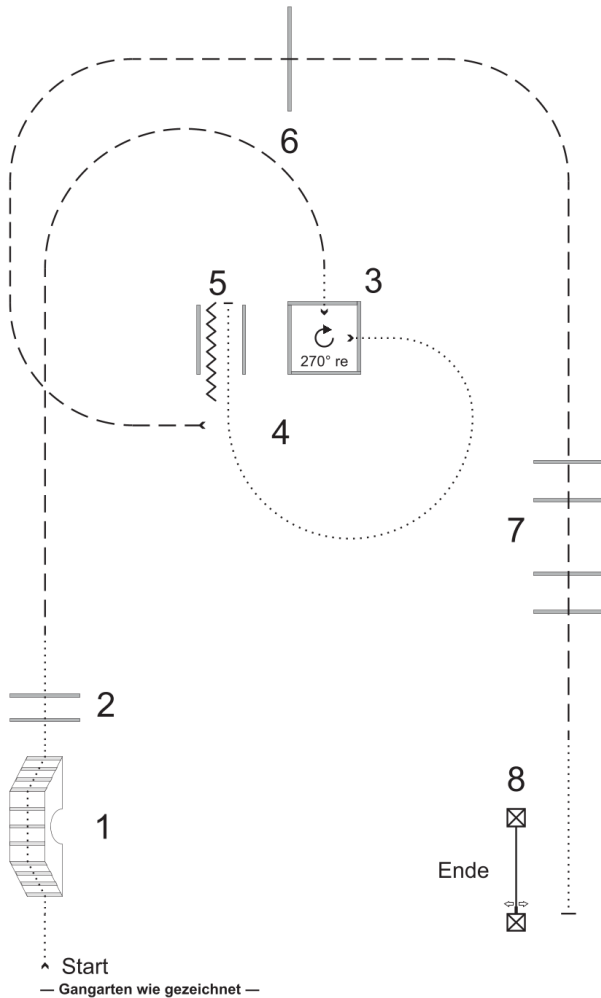

- 1.) Brücke
 2.) Schrittstangen
 3.) Walk-in, 270° Drehung rechts
 4.) Walk-out, Walk-in, Stopp
 5.) Rückwärts-Gasse
 6.) Trabstange
 7.) Trabstangen
 8.) Tor

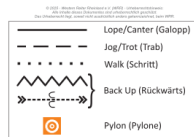



Die Startreihenfolge wird 1 Stunde vor Prüfungsbeginn bekannt gegeben!

Trail Horse LK 4 & Youth

St-Nr.	Reiter	Pferd	R/S/*
76	Fleper, Lisa	Aragon	PR/G/10
176	Hirt, Davina	Wimpys Gun Shooter	QH/G/18
52	Jones, Thyra	Chic N Enchilada	QH/M/17
556	Menzel, Jennifer	HM Ultimate the Look	QH/G/15
212	Sanders, Katharina	Kalle Bloomquist	HF/G/05
108	Spaan, Stephanie	Clomfoel Meredith	WP/G/12
20	Windgaßen, Adina Laura	Smart Chex Zoe	QH/M/08



Trail Horse LK 4 & Youth



Achtung! Die Prüfung beginnt mit dem Einreiten in die Arena!

Trail Horse LK 4 & Youth

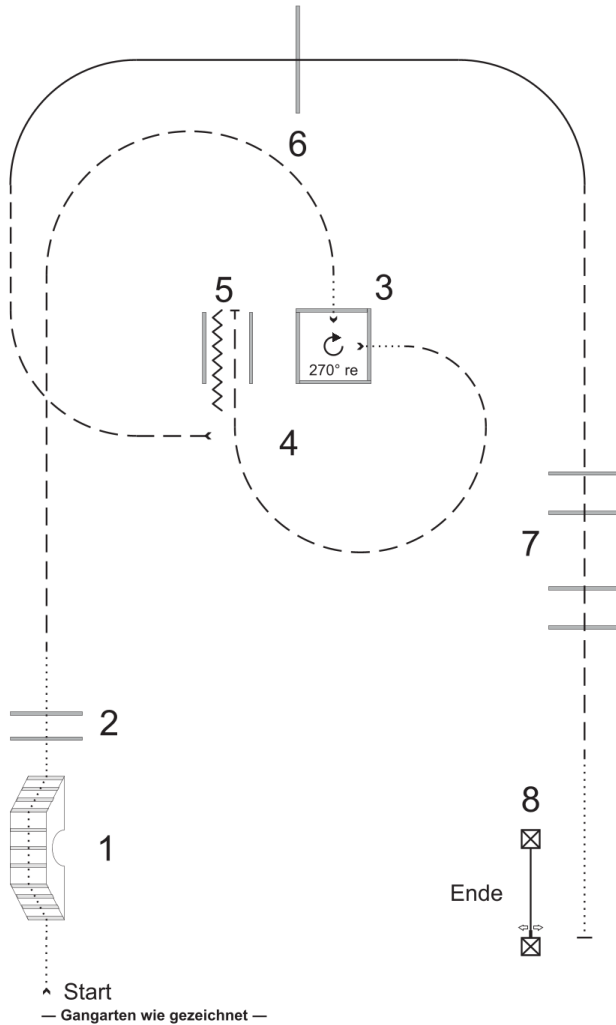

- 1.) Brücke
 2.) Schrittstangen
 3.) Walk-in, 270° Drehung rechts
 4.) Walk-out, Jog-in, Stopp
 5.) Rückwärts-Gasse
 6.) Rechtsgaloppstange
 7.) Trabstangen
 8.) Tor

	Lope/Canter (Galopp)
	Jog/Trot (Trab)
	Walk (Schritt)
	Back Up (Rückwärts)
	Pylon (Pylone)



Die Startreihenfolge wird 1 Stunde vor Prüfungsbeginn bekannt gegeben!



alles mit Liebe gemacht

Trail Horse LK 3 & Youth

St-Nr.	Reiter	Pferd	R/S/*
757	Burkhardt, Timon	Luke	IT/G/15
529	Hill, Jessica	Heaven in Power	QP/M/15
538	Jarovaja, Julia	Frozenic	QH/G/17
605	Knura, Simone	Pepperspark Oscarina	QH/M/19
664	Lamers, Nadja	Snuggle in motion	QH/G/20
378	Maey, Petra	Genuine Gunrunner	QH/G/18
47	Möllmann, Jennifer	CL Chill N Strate	QH/G/09
580	Pieper, Jennifer	Aragon	PR/G/10
10	Potthoff, Louisa	FH Spot on Brody	AP/G/18
534	Wienken, Frank	LL Little Cat	QH/M/08



24H Notfalltransporte
Meik's Pferdetaxi
0152/33912640

Trail Horse LK 3 & Youth



Achtung! Die Prüfung beginnt mit dem Einreiten in die Arena!

Trail Horse LK 3 & Youth

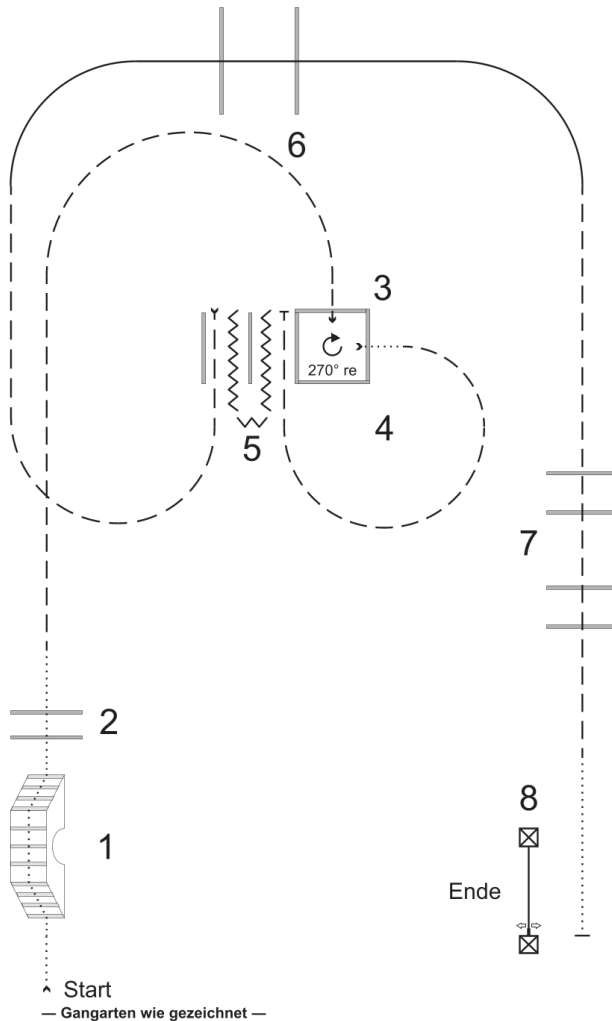

- Start
— Gangarten wie gezeichnet —
- 1.) Brücke
 - 2.) Schrittstangen
 - 3.) Jog-in, 270° Drehung rechts
 - 4.) Walk-out, Jog-in, Stopp
 - 5.) Rückwärts-U, Stopp, Jog-out
 - 6.) Rechtsgaloppstangen
 - 7.) Trabstangen
 - 8.) Tor

	Lope/Canter (Galopp)
	Jog/Trot (Trab)
	Walk (Schritt)
	Back Up (Rückwärts)
	Pylon (Pyлоне)



Die Startreihenfolge wird 1 Stunde vor Prüfungsbeginn bekannt gegeben!

PferdeReha

Greb



Trail Horse LK 2/1 & Youth

St-Nr.	Reiter	Pferd	R/S/*
410	Altenscheidt, Kira	Sirocco King Bars	PH/G/10
469	Gömer, Gabriele	Timur	SA/G/07
202	Lotz, Donata	Smart Chex Zoe	QH/M/08
8	Trappmann, Iris	Indian Black Moon	AP/M/14



Trail Horse LK 2/1 & Youth



Achtung! Die Prüfung beginnt mit dem Einreiten in die Arena!

Trail Horse LK 2/1 & Youth

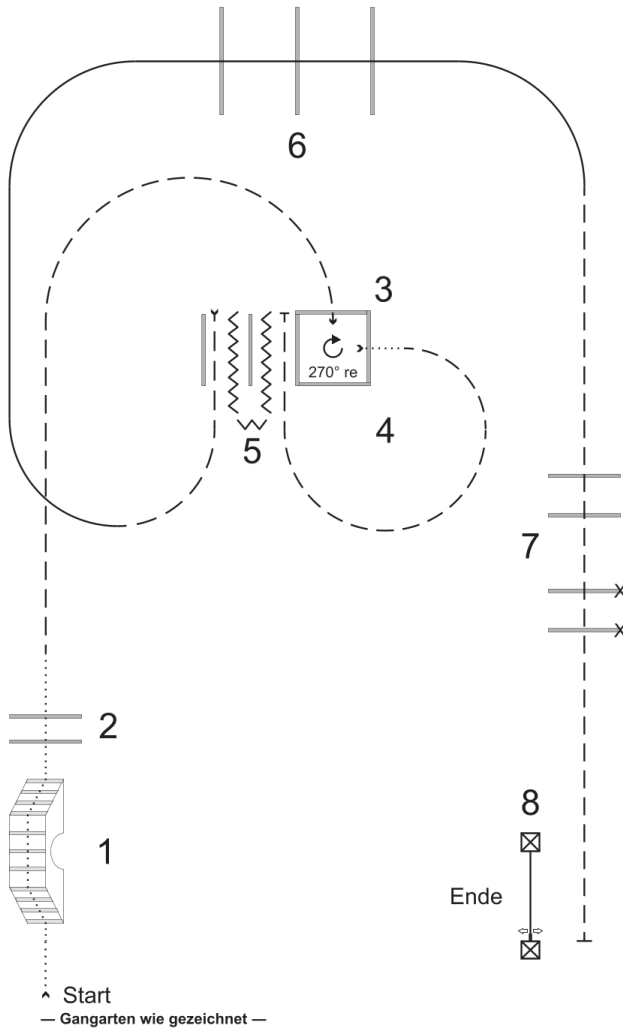

- 1.) Brücke
- 2.) Schrittstangen
- 3.) Jog-in, 270° Drehung rechts
- 4.) Walk-out, Jog-in, Stopp
- 5.) Rückwärts-U, Stopp, Jog-out
- 6.) Rechtsgaloppstangen
- 7.) Trabstangen, einseitig erhöhte Trabstangen
- 8.) Stopp, Tor

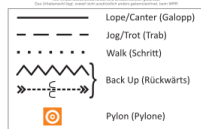



Die Startreihenfolge wird 1 Stunde vor Prüfungsbeginn bekannt gegeben!

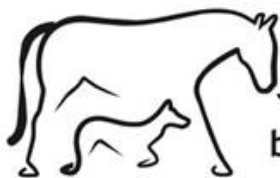

Jutta Brinkhoff
better-riding.de

Horse & Dog Trail Open

St-Nr.	Reiter	Pferd	R/S/*
386	Deuser, Sabrina	Blue Skice Be Gun	QH/M/14
605	Knura, Simone	Pepperspark Oscarina	QH/M/19
378	Maey, Petra	Genuine Gunrunner	QH/G/18
47	Möllmann, Jennifer	CL Chill N Strate	QH/G/09

St-Nr.	Reiter	Hund	R/S/*
386	Deuser, Sabrina	Berta	LB/f/21
605	Knura, Simone	Pepper	XH/f/18
378	Maey, Petra	Abby	AS/f/16
47	Möllmann, Jennifer	Mahunas Irish Cream	AS/m/18



Halsbänder und Leinen
auf Maß nach Wunsch
handgefertigt

Horse & Dog Trail Open



Achtung! Die Prüfung beginnt mit dem Einreiten in die Arena!

Horse & Dog Trail OP

© 2024 Jutta Brinkhoff ***better.riding ***Westernreiten ***Horse&Dog Trail ***www.better-riding.de

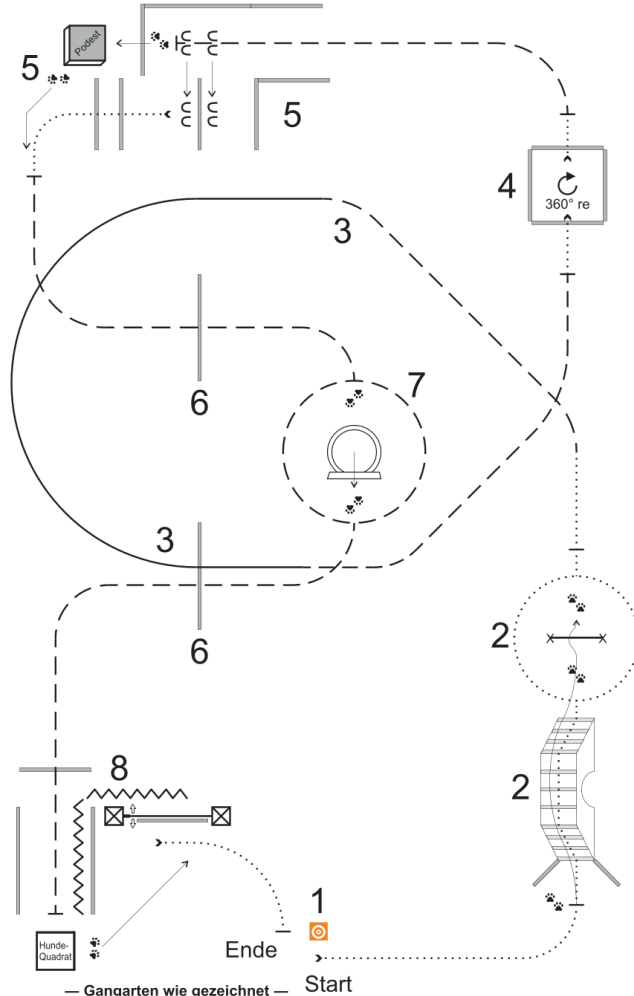

- Gangarten wie gezeichnet —
- Hund abliehen, Hund bei Fuß
 - Brücke & Sprung:** Stopp vor Brücke Hund ablegen - Hund wartet. Reiter überquert Brücke und geht an Sprung vorbei. Hund abrufen - Hund läuft über die Brücke und springt über Hürde.
 - Galoppstange:** Mit HbF: Schritt, Trab, Linksgalopp, Galoppstange, L-Galopp, Trab, Stopp. Reiter arbeitet Hindernis (360° HbW (1 Drehung) rechts), walk out, Stopp, Hund abrufen
 - Box:** Stopp vor Box, Hund ablegen - Hund wartet. Reiter arbeitet Hindernis: Sidepass links, Schritt, Schrittstangen, Schritt, Stopp, Hund abrufen
 - Sidepass:** Trab mit HbF in Gasse, Stopp, Hund auf Podest schicken, Hund wartet. Reiter arbeitet Hindernis: Sidepass links, Schritt, Schrittstangen, Schritt, Stopp, Hund abrufen.
 - Trabstangen:** Mit HbF: Trab über Stangen.
 - Reifen:** Hund geht/springt durch Reifen. Reiter links oder rechts vorbei. Weiter wie 6.)
 - Rückwärts-L. & Tor:** Trab mit HbF, Trabstange, Stopp, Hund in die Box schicken - Hund wartet. Reiter arbeitet Rückwärts-L und Tor mit Stange, Hund abrufen.
 - Schritt mit HbF, Stopp, absteigen und Hund anleinen

	Lope/Canter (Galopp)
	Jog/Trot (Trab)
	Walk (Schritt)
	Back Up (Rückwärts)
	Pylon (Pylone)



W. Pleasure FR (LK 5)

Die Startreihenfolge wird 1 Stunde vor Prüfungsbeginn bekannt gegeben!



Western Pleasure FR (LK 5) & Youth

St-Nr.	Reiter	Pferd	R/S/*
68	Brandt, Nicole	Colonel Tuckers Fynn	PH/G/20
80	Koch, Lea	Classic Doc Blaze	PH/M/15
692	Metzer, Anke	Snippers Smokin Chex	QH/G/12
680	Ritter, Silke	Mighty Vics Stardust	AP/G/11
416	Schumacher, Jenny	Kloud Wimpy Dude TBR	QH/G/20
595	Verholen, Lilli	Freddy	MX/G/03



W. Pleasure LK 4 & Youth

Achtung! Die Prüfung beginnt mit dem Einreiten in die Arena!



Western Pleasure LK 4 & Youth

St-Nr.	Reiter	Pferd	R/S/*
386	Deuser, Sabrina	Blue Skice Be Gun	QH/M/14
176	Hirt, Davina	Wimpys Gun Shooter	QH/G/18
52	Jones, Thyra	Chic N Enchilada	QH/M/17
28	Leven, Alexandra	Snippers Smokin Chex	QH/G/12
556	Menzel, Jennifer	HM Ultimate the Look	QH/G/15
10	Potthoff, Louisa	FH Spot on Brody	AP/G/18
108	Spaan, Stephanie	Clomfoel Meredith	WP/G/12



www.insa-schuelzke.de

-  Angstfrei Reiten
-  Mentales Training
-  Pferdeausbildung
-  Solebox

0179 2201710



W. Pleasure LK 3 & Youth

Die Startreihenfolge wird 1 Stunde vor Prüfungsbeginn bekannt gegeben!



Western Pleasure LK 3 & Youth

St-Nr.	Reiter	Pferd	R/S/*
538	Jarovaja, Julia	Frozenic	QH/G/17
605	Knura, Simone	Pepperspark Oscarina	QH/M/19
664	Lamers, Nadja	Snuggle in motion	QH/G/20
378	Maey, Petra	Genuine Gunrunner	QH/G/18
580	Pieper, Jennifer	Aragon	PR/G/10
506	Schönwald, Mia	Ultimate pure Zip	QH/M/18
393	Stammen, Sandra	Blue Skice Be Gun	QH/M/14



PFERDEGOLD

W. Pleasure LK 2/1 & Youth

Achtung! Die Prüfung beginnt mit dem Einreiten in die Arena!

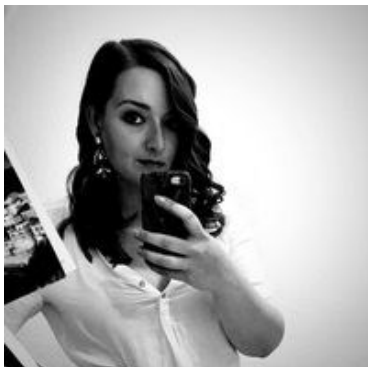

Kira Altenscheidt

Western Pleasure LK 2/1 & Youth

St-Nr.	Reiter	Pferd	R/S/*
410	Altenscheidt, Kira	Sirocco King Bars	PH/G/10
202	Lotz, Donata	Smart Chex Zoe	QH/M/08

Laureen
PHOTOGRAPHIE





Die Startreihenfolge wird 1 Stunde vor Prüfungsbeginn bekannt gegeben!



Western Horsemanship FR (LK 5) & Youth

St-Nr.	Reiter	Pferd	R/S/*
68	Brandt, Nicole	Colonel Tuckers Fynn	PH/G/20
690	Busch, Emilia	Freddy	MX/G/03
32	Egelwiße, Melissa	Joey Jumper	IT/G/15
80	Koch, Lea	Classic Doc Blaze	PH/M/15
105	Lauer, Christin	Wendy	HF/M/16
692	Metzer, Anke	Snippers Smokin Chex	QH/G/12
680	Ritter, Silke	Mighty Vics Stardust	AP/G/11
416	Schumacher, Jenny	Kloud Wimpy Dude TBR	QH/G/20



W. Horsemanship FR (LK 5)



Achtung! Die Prüfung beginnt mit dem Einreiten in die Arena!

W. Horsemanship FR (LK 5) & Youth

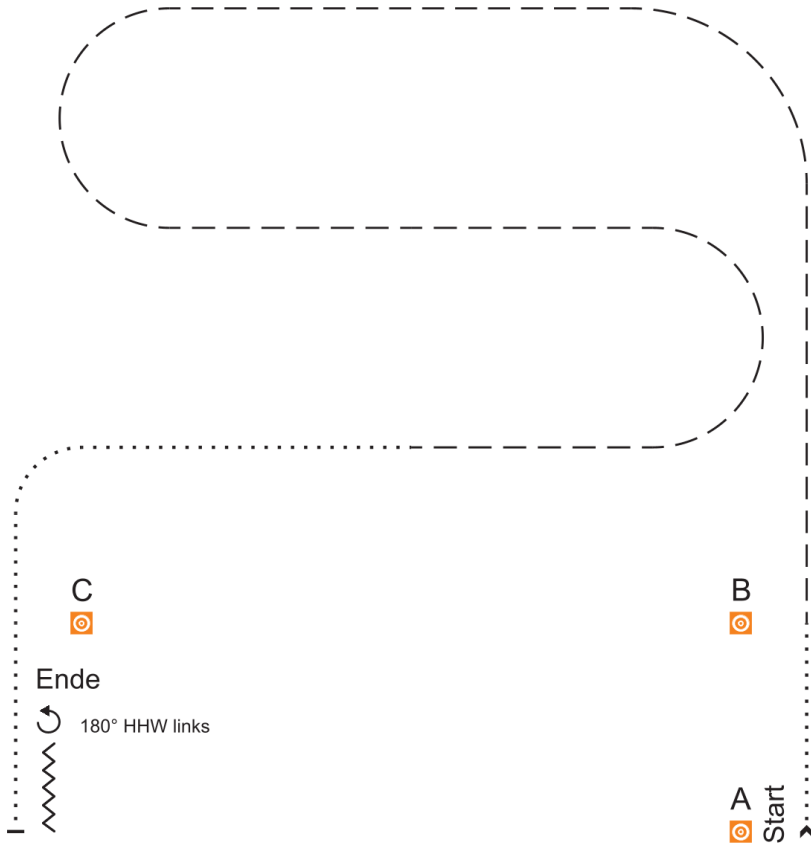

- A-B: Schritt
- B-C: Trab und Schritt wie gezeichnet
- C-A: Schritt, Stopp, 1 Pferdelänge rückwärts, 180° HHW (½ Drehung) links

	extended Lope/Canter (verstärkter Galopp)
	Lope/Canter (Galopp)
	extended Jog/Trot (verstärkter Trab)
	Jog/Trot (Trab)
	Walk (Schritt)
	Back Up (Rückwärts)
	Back Up (Rückwärts)
	Lead Change (Galoppwechsel)
	Change Diagonals (Fußwechsel/Umsitzen)
	Pylon (Pylone)
	Judge (Richter)



Die Startreihenfolge wird 1 Stunde vor Prüfungsbeginn bekannt gegeben!

Blank-it
GOOD

#WELOVEBLANKETS

Western Horsemanship LK 4 & Youth

St-Nr.	Reiter	Pferd	R/S/*
76	Fleper, Lisa	Aragon	PR/G/10
176	Hirt, Davina	Wimpys Gun Shooter	QH/G/18
52	Jones, Thyra	Chic N Enchilada	QH/M/17
28	Leven, Alexandra	Snippers Smokin Chex	QH/G/12
191	Majewski, Nicole	M Jaz Eternal Dust	QH/G/18
556	Menzel, Jennifer	HM Ultimate the Look	QH/G/15
10	Potthoff, Louisa	FH Spot on Brody	AP/G/18
212	Sanders, Katharina	Kalle Bloomquist	HF/G/05
108	Spaan, Stephanie	Clomfoel Meredith	WP/G/12
393	Stammen, Sandra	Blue Skice Be Gun	QH/M/14
20	Windgaßen, Adina Laura	Smart Chex Zoe	QH/M/08

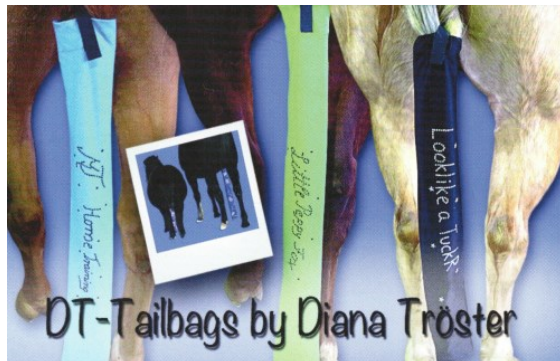

W. Horsemanship LK 4 & Youth

Achtung! Die Prüfung beginnt mit dem Einreiten in die Arena!



W. Horsemanship LK 4 & Youth

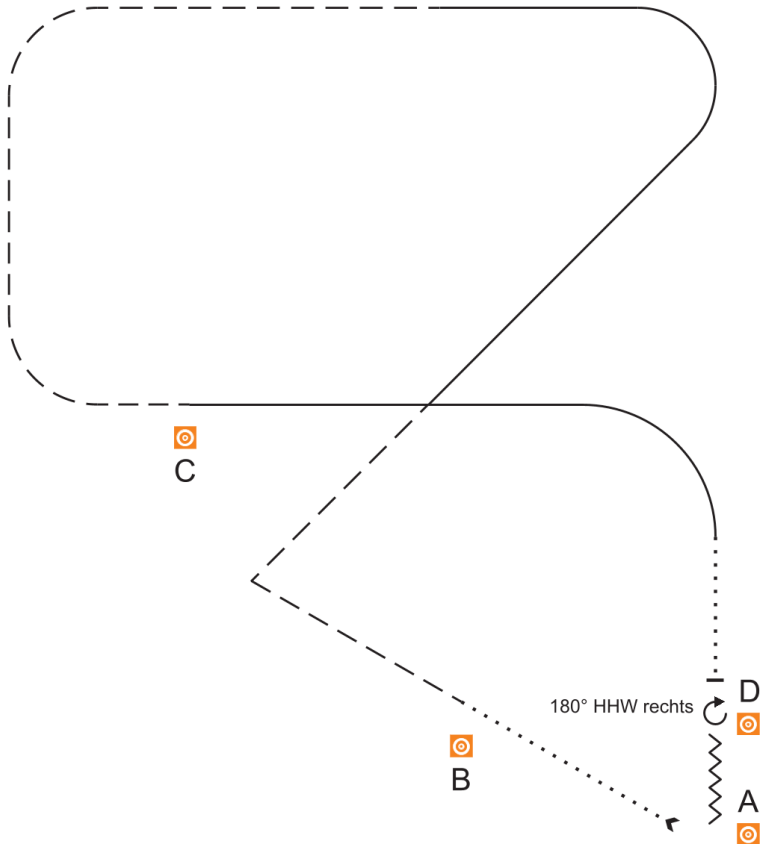

- A-B: Schritt
- B-D: Wie gezeichnet:
Trab mit Ecke, Linksgalopp, Trab
- C-D: Rechtsgalopp, Schritt, Stopp,
180° HHW (½ Drehung) rechts
- D-A: Rückwärts, Stopp

	extended Lope/Canter (verstärkter Galopp)
	Lope/Canter (Galopp)
	extended Jog/Trot (verstärkter Trab)
	Jog/Trot (Trab)
	Walk (Schritt)
	Back Up (Rückwärts)
	Lead Change (Galoppwechsel)
	Change Diagonals (Fußwechsel/Umsitzen)
	Pylon (Pylone)
	Judge (Richter)



Die Startreihenfolge wird 1 Stunde vor Prüfungsbeginn bekannt gegeben!



Western Horsemanship LK 3 & Youth

St-Nr.	Reiter	Pferd	R/S/*
757	Burkhardt, Timon	Luke	IT/G/15
386	Deuser, Sabrina	Blue Skice Be Gun	QH/M/14
326	Figge, Manuela	Smokey	MX/M/14
538	Jarovaja, Julia	Frozenic	QH/G/17
664	Lamers, Nadja	Snuggle in motion	QH/G/20
47	Möllmann, Jennifer	CL Chill N Strate	QH/G/09
580	Pieper, Jennifer	Aragon	PR/G/10
506	Schönwald, Mia	Ultimate pure Zip	QH/M/18
114	Wenzel, Aline	Gunwhizsocks	QH/G/18

Saddle & Westernshop

für Western und Freizeitreiter

Mieke Wasser

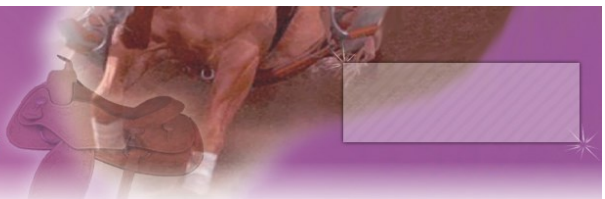

W. Horsemanship LK 3 & Youth

Achtung! Die Prüfung beginnt mit dem Einreiten in die Arena!



W. Horsemanship LK 3 & Youth

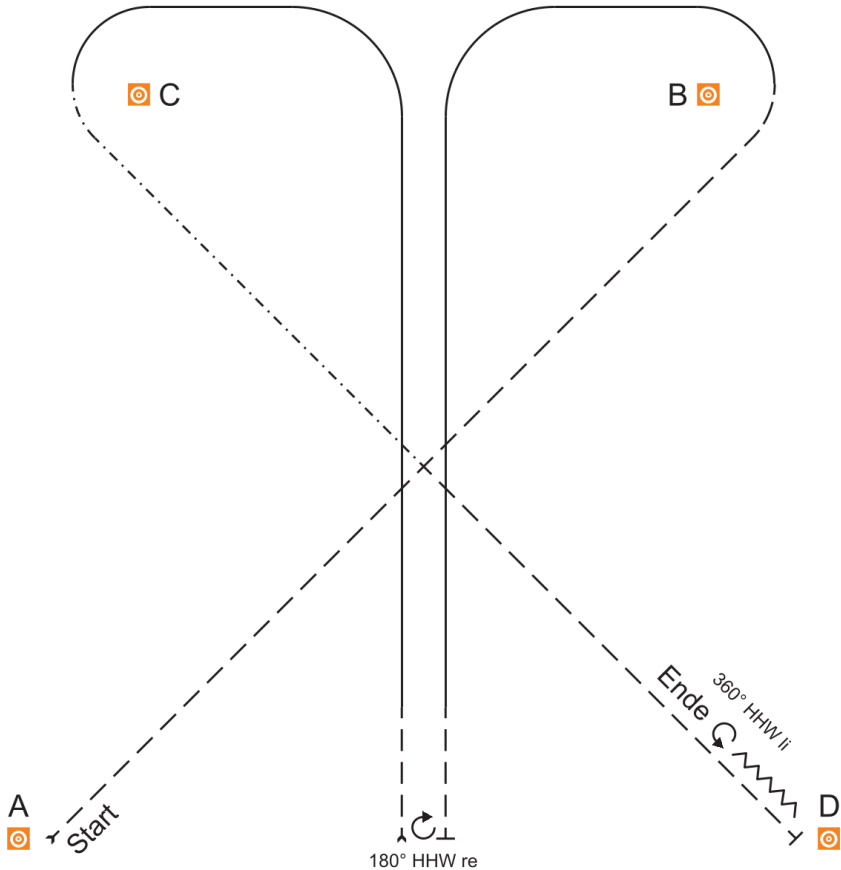

- A-B: Trab
- B-D: Linksgalopp, Trab, Stopp,
180° HHW (½ Drehung) rechts
- D-C: Trab, Linksgalopp
- C-X: verstärkter Trab
- X-D: Trab, Stopp, 1 Pferdelänge rückwärts,
360° HHW (1 Drehung) links

	extended Lope/Canter (verstärkter Galopp)
	Lope/Canter (Galopp)
	extended Jog/Trot (verstärkter Trab)
	Jog/Trot (Trab)
	Walk (Schritt)
	Back Up (Rückwärts)
	Lead Change (Galoppwechsel)
	Change Diagonals (Fußwechsel/Umsitzen)
	Pylon (Pylone)
	Judge (Richter)



Die Startreihenfolge wird 1 Stunde vor Prüfungsbeginn bekannt gegeben!



Western Horsemanship LK 2/1 & Youth

St-Nr.	Reiter	Pferd	R/S/*
410	Altenscheidt, Kira	Sirocco King Bars	PH/G/10
469	Gömer, Gabriele	Timur	SA/G/07
202	Lotz, Donata	Smart Chex Zoe	QH/M/08



W. Horsemanship LK 2/1 & Youth

Achtung! Die Prüfung beginnt mit dem Einreiten in die Arena!



W. Horsemanship LK 2/1 & Youth

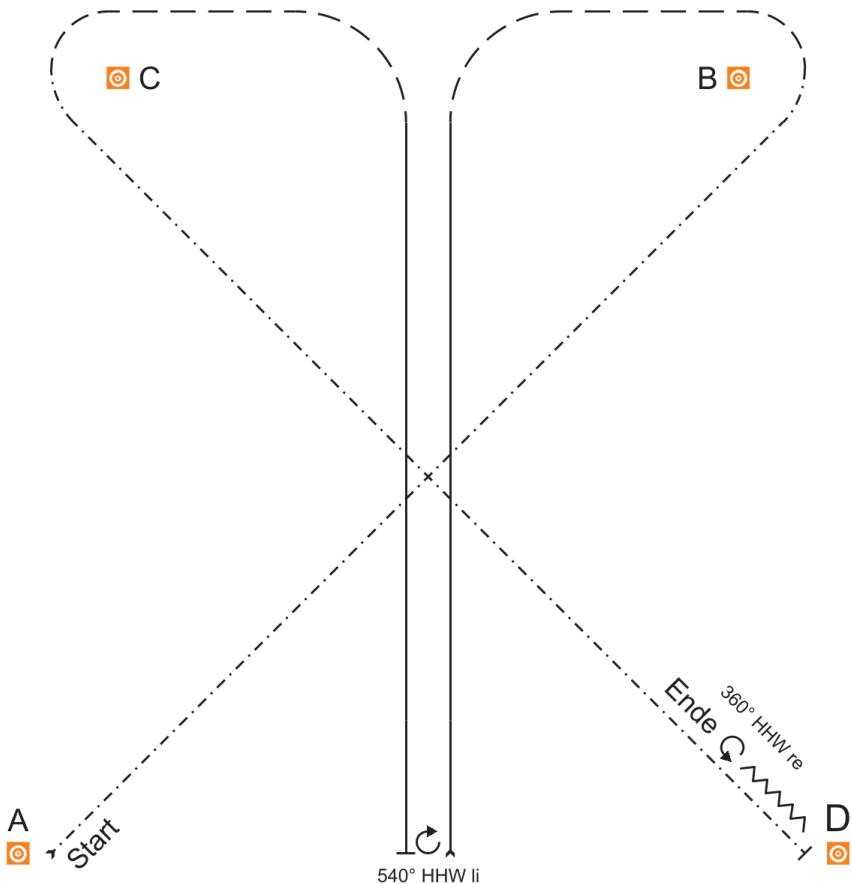

- A-B: verstärkter Trab
- B-D: Trab, **Rechtsgalopp**, Stopp, 540° HHW (1½ Drehung) links
- A-C: Rechtsgalopp, Trab
- C-D: verstärkter Trab, Stopp, 1 Pferdelänge rückwärts, 360° HHW (1 Drehung) rechts

	extended Lope/Canter (verstärkter Galopp)
	Lope/Canter (Galopp)
	extended Jog/Trot (verstärkter Trab)
	Jog/Trot (Trab)
	Walk (Schritt)
	Back Up (Rückwärts)
	Lead Change (Galoppwechsel)
	Change Diagonals (Fußwechsel/Umsitzen)
	Pylon (Pylone)
	Judge (Richter)



Western Reiter Rheinland e.V.

Rasseoffener Westernreitverein für Freizeit- und Turniersport



Western Reiter Rheinland e.V.
Am Böllert 1
47269 Duisburg

E-Mail-Adresse:
mitglieder@wrrev.de

MITGLIEDSANTRAG

Hiermit beantrage ich die Mitgliedschaft im **Western Reiter Rheinland e.V.**

Der zurzeit geltende Mitgliedsbeitrag beträgt:

45,00 € für erwachsene Erstmitglieder
28,00 € für jugendliche Erstmitglieder bis zum 18. Lebensjahr
28,00 € für 1. und 2. Haushaltsmitglieder eines Erstmitgliedes
00,00 € ab dem 3. Haushaltsmitglied eines Erstmitgliedes
20,00 € einmalige Aufnahmegebühr

Die Anerkennung der Mitgliedschaft erhalten Sie nach Eingang des gesamten Beitrags. Die nachfolgenden Beiträge sind jeweils bis zum 31.01. eines Kalenderjahres zu zahlen. Bei verspäteter Zahlung wird ein Säumniszuschlag in Höhe von 5,00 € je Mahnstufe fällig. Alle Mahnkosten trägt das Mitglied. Der Austritt aus dem Verein ist nur zum Ende eines Kalenderjahres möglich. Die Kündigung der Mitgliedschaft zum 31.12. eines Jahres muss schriftlich bis zum 30.09. desselben Kalenderjahres erfolgen.

Bitte ankreuzen Erstmitglied Haushaltsmitglied

Vorname, Name	<input type="text"/>
Geb.-Datum	<input type="text"/>
Straße, Nr.	<input type="text"/>
PLZ, Ort	<input type="text"/>
Telefon/Mobil	<input type="text"/>
E-Mail:	<input type="text"/>

Bitte ankreuzen Zahlung per Rechnung Zahlung per Bankeinzug
(Bitte das „SEPA-Lastschriftmandat“ ausfüllen)



Western Reiter Rheinland e.V.

Rasseoffener Westernreitverein für Freizeit- und Turniersport

SEPA-LASTSCHRIFTMANDAT

(wiederkehrende Zahlungen)

Gläubiger-Identifikationsnummer: DE41ZZZ0000653302

Mandatsreferenz: Mitgliedsnummer

Ich ermächtige den Verein Western Reiter Rheinland e.V., Zahlungen von meinem Konto mittels Lastschrift einzuziehen. Zugleich weise ich mein Kreditinstitut an, die vom Verein Western Reiter Rheinland e.V. auf mein Konto gezogenen Lastschriften einzulösen.

Hinweis: Ich kann innerhalb von acht Wochen, beginnend mit dem Belastungsdatum, die Erstattung des belasteten Betrages verlangen. Es gelten dabei die mit meinem Kreditinstitut vereinbarten Bedingungen.

Kreditinstitut: Kontoinhaber:

BIC: IBAN: DE

DATENSCHUTZERKÄRUNG

Der Western Reiter Rheinland e.V., Am Böllert 1, 47269 Duisburg, 1. Vorsitzende Frau Anke Derksen, 2. Vorsitzender Herr David Meuser, Geschäftsführerin Frau Irmgard Strumpen, erhebt Ihre Daten zum Zweck der Vertragsdurchführung, zur Erfüllung ihrer vertraglichen und vorvertraglichen Pflichten.

Wenn Sie bei uns eine Mitgliedschaft abschließen, verarbeiten wir die für die Mitgliedschaft erforderlichen Daten. Hierzu zählen Ihr *Vorname*, Ihr *Nachname*, Ihr *Geburtsdatum*, Ihre *Anschrift*, Ihre *Telefon- bzw. Mobilfunknummer* und Ihre *E-Mail-Adresse*. Insofern Sie Ihre Mitgliedsgebühren per SEPA-Lastschrift begleichen, speichern wir zusätzlich Ihre *Bankverbindung (Kreditinstitut, Kontoinhaber, IBAN, BIC)*.

Wir geben Ihre Daten nicht an Dritte weiter.

Die Datenerhebung, Datenverarbeitung und Datenübermittlung ist für die Durchführung der Mitgliedschaft erforderlich und beruht auf Artikel 6 Abs. 1 b) DSGVO.

Nach Abschluss der Mitgliedschaft erhalten Sie von uns eine Mitgliedsnummer. Diese Zuordnung erfolgt auf Grundlage von Artikel 6 Abs. 1 f) DSGVO und ermöglicht Ihnen und uns eine bestmögliche Kommunikation.

Wir speichern die für die Mitgliedschaft erhobenen Daten bis zur Beendigung der Mitgliedschaft. Nach der Beendigung bewahren wir die nach Steuerrecht erforderlichen Informationen der Mitgliedschaft für die gesetzlich bestimmten Zeiträume auf Grundlage von Artikel 6 Abs. 1 c) DSGVO auf. Für diesen Zeitraum (regelmäßig zehn Jahre ab Beendigung der Mitgliedschaft) werden die Daten allein für den Fall einer Überprüfung durch die Finanzverwaltung erneut verarbeitet.

Ihnen stehen bei Vorliegen der jeweiligen gesetzlichen Voraussetzungen die folgenden Rechte zu:

- Recht auf Auskunft über Ihre bei uns gespeicherten persönlichen Daten
- Recht auf Berichtigung unrichtiger oder auf Vervollständigung ihrer Daten
- Recht auf **Löschung** Ihrer bei uns gespeicherten Daten bzw., soweit gesetzliche Aufbewahrungsfristen bestehen, ein Recht auf **Einschränkung** der Verarbeitung der Daten.
- Recht auf Datenübertragbarkeit, d.h. zur Herausgabe der über Sie gespeicherten Daten in einem strukturierten Format
- Recht auf Beschwerde bei einer Aufsichtsbehörde
- **Unter den Voraussetzungen von Artikel 21 Abs. 1 DSGVO kann der Datenverarbeitung aus Gründen, die sich aus der besonderen Situation der betroffenen Person ergeben, widersprochen werden.**

Sie können uns unter datschutz@wrrrev.de oder unter Western Reiter Rheinland e.V., Am Böllert 1, 47269 Duisburg, erreichen.

X

Ort, Datum

Unterschrift – ggf. Unterschrift Erziehungsberechtigte(r)

WRR Mitgliedsantrag
Seite 2/2

Western Reiter Rheinland e.V.

Rasseoffener Westernreitverein für Freizeit- und Turniersport



Western Reiter Rheinland e.V.

Am Böllert 1, 47269 Duisburg

info@wrrev.de - www.wrrev.de

**Vielen Dank an alle Sponsoren, ohne die eine
so umfangreiche Ehrenpreisverleihung nicht
möglich wäre!**